

Dell Precision™ Workstation
370 Systems
Quick Reference Guide

Models DHM and WHM

Notes, Notices, and Cautions



NOTE: A NOTE indicates important information that helps you make better use of your computer.



NOTICE: A NOTICE indicates either potential damage to hardware or loss of data and tells you how to avoid the problem.



CAUTION: A CAUTION indicates a potential for property damage, personal injury, or death.

Abbreviations and Acronyms

For a complete list of abbreviations and acronyms, see the Glossary in your *User's Guide*.

If you purchased a Dell™ n Series computer, any references in this document to Microsoft® Windows® operating systems are not applicable.

Information in this document is subject to change without notice.

© 2004 Dell Inc. All rights reserved.

Reproduction in any manner whatsoever without the written permission of Dell Inc. is strictly forbidden.

Trademarks used in this text: *Dell*, the *DELL* logo, and *Dell Precision* are trademarks of Dell Inc.; *Microsoft* and *Windows* are registered trademarks of Microsoft Corporation.

Other trademarks and trade names may be used in this document to refer to either the entities claiming the marks and names or their products. Dell Inc. disclaims any proprietary interest in trademarks and trade names other than its own.

Models DHM and WHM

April 2004

P/N W3519

Rev. A00

Contents

Finding Information and Assistance	5
Setting Up Your Mini-Tower Computer	9
Setting Up Your Desktop Computer	14
Locating Your User's Guide	19
Opening Your Mini-Tower Computer	20
The Card Cooling Fan	22
Opening Your Desktop Computer	23
Caring for Your Computer	24
Solving Problems	25
Troubleshooting Tips	25
Resolving Software and Hardware Incompatibilities	25
Using Microsoft Windows XP System Restore	26
Using Last Known Good Configuration	28
Dell Diagnostics	28
Before You Start Testing	30
Beep Codes	30
Error Messages	31
Diagnostic Lights	31
Frequently Asked Questions	36
Index	39

Finding Information and Assistance

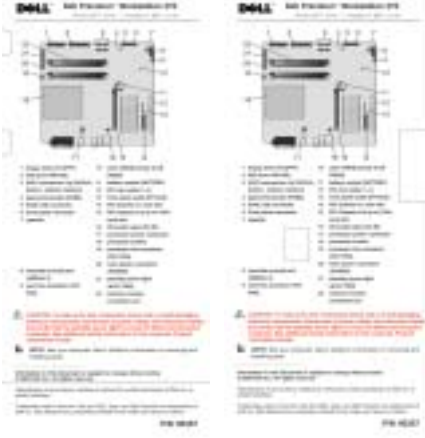
What Are You Looking For?	Find it Here
<ul style="list-style-type: none">• A diagnostic program for my computer• Drivers for my computer• My device documentation	<p>Drivers and Utilities CD (also known as the ResourceCD)</p> <p>Documentation and drivers are already installed on your computer. You can use the CD to reinstall drivers, run the Dell Diagnostics (see page 28), or access your device documentation.</p>  <p>Readme files may be included on your CD to provide last-minute updates about technical changes to your computer or advanced technical-reference material for technicians or experienced users.</p>
<ul style="list-style-type: none">• System board connectors• Location of system board components	<p>NOTE: The latest drivers and documentation updates can be found at support.dell.com.</p> <p>System Information Label</p> <p>Located on the inside cover of your computer.</p> 

What Are You Looking For?

- Warranty information
- Safety instructions
- Regulatory information
- Ergonomics information
- End User License Agreement

Find it Here
Dell™ Product Information Guide

- How to remove and replace parts
- Technical specifications
- How to configure system settings
- How to troubleshoot and solve problems

Dell Precision User's Guide

Microsoft® Windows® XP Help and Support Center

- 1** Click the **Start** button and click **Help and Support**.
- 2** Click **User's and system guides** and click **User's guides**.

- Service Tag and Express Service Code
- Microsoft Windows License Label

Service Tag and Microsoft Windows License

These labels are located on your computer.

- Use the Service Tag to identify your computer when you use support.dell.com or contact technical support.



- Enter the Express Service Code to direct your call when contacting technical support. The Express Service Code is not available in all countries.

What Are You Looking For?	Find it Here
<ul style="list-style-type: none"> • Latest drivers for my computer • Answers to technical service and support questions • Online discussions with other users and technical support • Documentation for my computer 	<p data-bbox="721 237 1126 265">Dell Support Website — support.dell.com</p> <p data-bbox="721 270 1278 331">NOTE: Select your region to view the appropriate support site.</p> <p data-bbox="721 341 1268 402">The Dell Support website provides several online tools, including:</p> <ul style="list-style-type: none"> • Solutions — Troubleshooting hints and tips, articles from technicians, and online courses • Community — Online discussion with other Dell customers • Upgrades — Upgrade information for components, such as memory, the hard drive, and the operating system • Customer Care — Contact information, order status, warranty, and repair information • Downloads — Drivers, patches, and software updates • Reference — Computer documentation, product specifications, and white papers
<ul style="list-style-type: none"> • Service call status and support history • Top technical issues for my computer • Frequently asked questions • File downloads • Details on my computer configuration • Service contract for my computer 	<p data-bbox="721 770 1286 798">Dell Premier Support Website — premiersupport.dell.com</p> <p data-bbox="721 810 1268 900">The Dell Premier Support website is customized for corporate, government, and education customers. This website may not be available in all regions.</p>
<ul style="list-style-type: none"> • How to use Windows XP • Documentation for my computer • Documentation for devices (such as a modem) 	<p data-bbox="721 987 1058 1015">Windows Help and Support Center</p> <ol style="list-style-type: none"> <li data-bbox="733 1025 1243 1053">1 Click the Start button and click Help and Support. <li data-bbox="733 1058 1233 1116">2 Type a word or phrase that describes your problem and click the arrow icon. <li data-bbox="733 1121 1172 1149">3 Click the topic that describes your problem. <li data-bbox="733 1154 1110 1182">4 Follow the instructions on the screen.
<ul style="list-style-type: none"> • How to use Linux • E-mail discussions with Dell Precision and Linux users • Additional information regarding Linux and my Dell Precision computer 	<p data-bbox="721 1199 982 1227">Dell Supported Linux Sites</p> <ul style="list-style-type: none"> <li data-bbox="733 1237 953 1265">• http://linux.dell.com <li data-bbox="733 1270 1203 1328">• http://lists.us.dell.com/mailman/listinfo/linux-precision <li data-bbox="733 1333 1193 1361">• http://docs.us.dell.com/docs/software/oslinux/ <li data-bbox="733 1366 1233 1394">• http://docs.us.dell.com/docs/software/OSRHEL3/

What Are You Looking For?

- How to reinstall my operating system

Find it Here**Operating System CD**

The operating system is already installed on your computer. To reinstall your operating system, use the *Operating System CD*. See your *Precision User's Guide* for instructions.



After you reinstall your operating system, use the *Drivers and Utilities CD* to reinstall drivers for the devices that came with your computer.

Your operating system product key label is located on your computer.

NOTE: The color of your CD varies based on the operating system you ordered.

Setting Up Your Mini-Tower Computer

CAUTION: Before you begin any of the procedures in this section, follow the safety instructions located in the *Product Information Guide*.

You must complete all steps to properly set up your computer.

1 Connect the keyboard and the mouse.

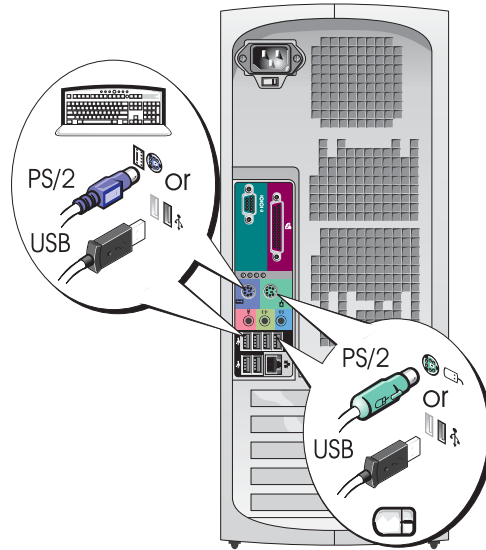

2 Connect the modem or the network cable.

NOTICE: Do not connect a modem cable to the network adapter. Voltage from telephone communications can damage the network adapter.

NOTE: If your computer has a network card installed, connect the network cable to the card.

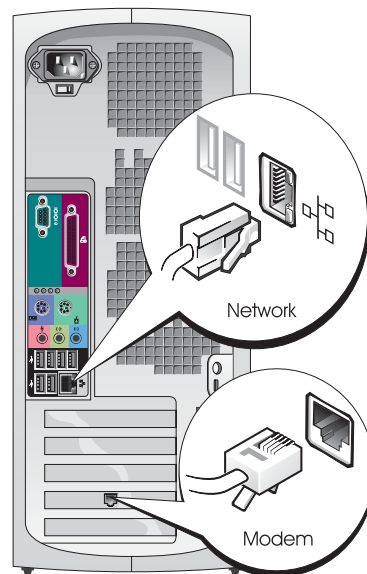

3 Connect the monitor.

Depending on your graphics card, you can connect your monitor in various ways.

NOTE: You may need to use the provided adapter or cable to connect your monitor to the computer.

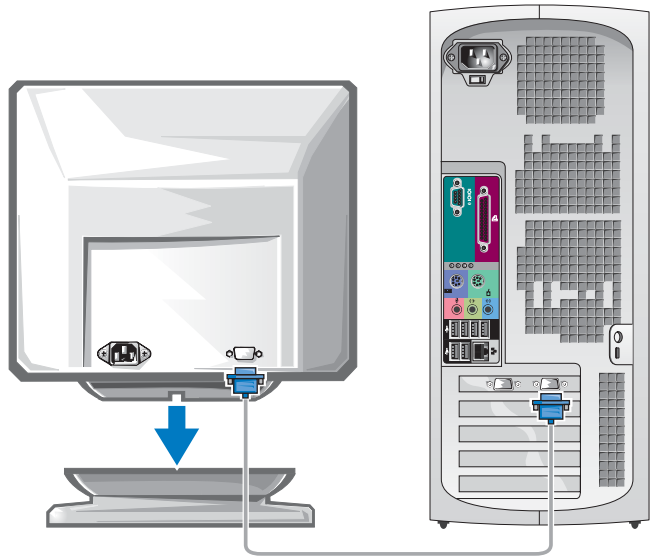

For single- and dual-monitor capable cards with a single connector

VGA Adapter

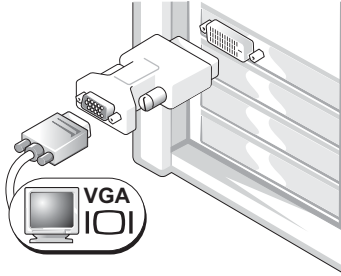

Use the VGA adapter when you have a single monitor graphics card and you want to connect your computer to a VGA monitor.

Dual VGA Y Cable Adapter

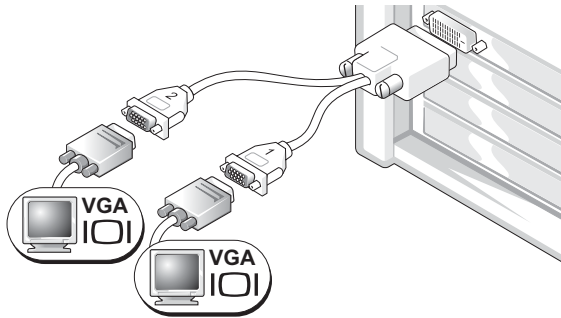

Use the appropriate Y cable when your graphics card has a single connector and you want to connect your computer to one or two VGA monitors.

Dual DVI Y Cable Adapter

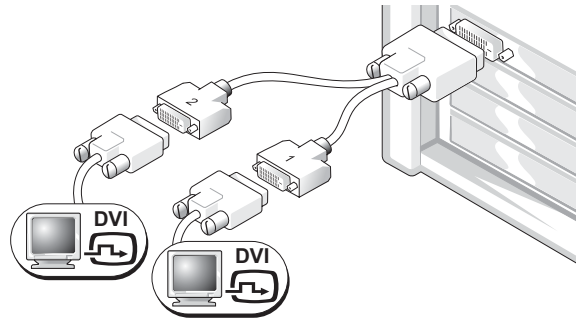

Use the appropriate Y cable when your graphics card has a single connector and you want to connect your computer to one or two DVI monitors.

The dual-monitor cable is color coded; the blue connector is for the primary monitor, and the black connector is for the secondary monitor. To enable dual-monitor support, both monitors must be attached to the computer when it starts.

For dual-monitor capable cards with 1 DVI and 1 VGA connector

Single DVI/Single VGA

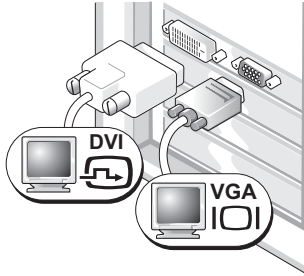

Use the appropriate connector(s) when you want to connect your computer to one or two monitors.

Dual VGA With VGA Adapter

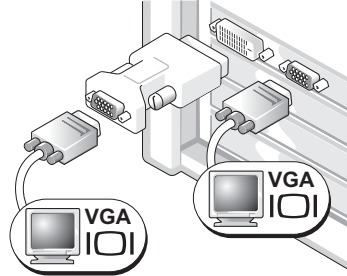

Use the VGA adapter when you want to connect your computer to two VGA monitors.

For dual-monitor capable cards with 2 DVI connectors

Dual DVI

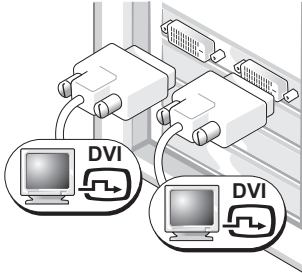

Use the DVI connectors to connect your computer to one or two DVI monitors.

Dual DVI With One VGA Adapter

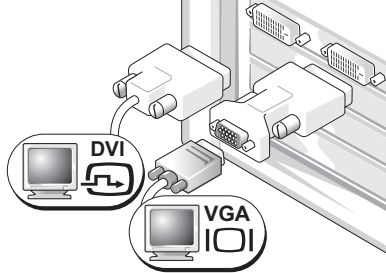

Use the VGA adapter to connect a VGA monitor to one of the DVI connectors on your computer

Dual DVI With Two VGA Adapters

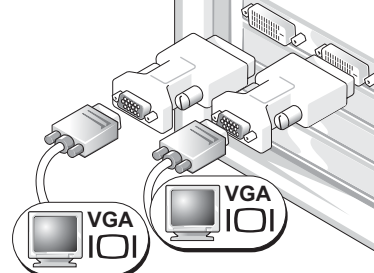

Use two VGA adapters to connect two VGA monitors to the DVI connectors on your computer.

4 Connect the speakers.

NOTE: If your computer has an audio card installed, connect the speakers to the card.

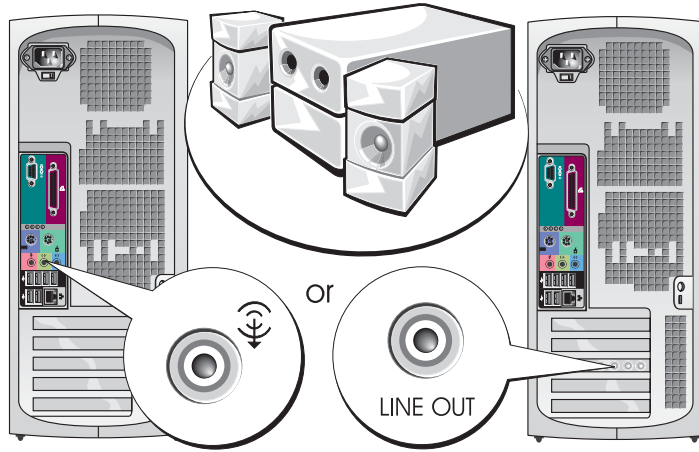

5 Connect the power cables and turn on the computer and monitor.

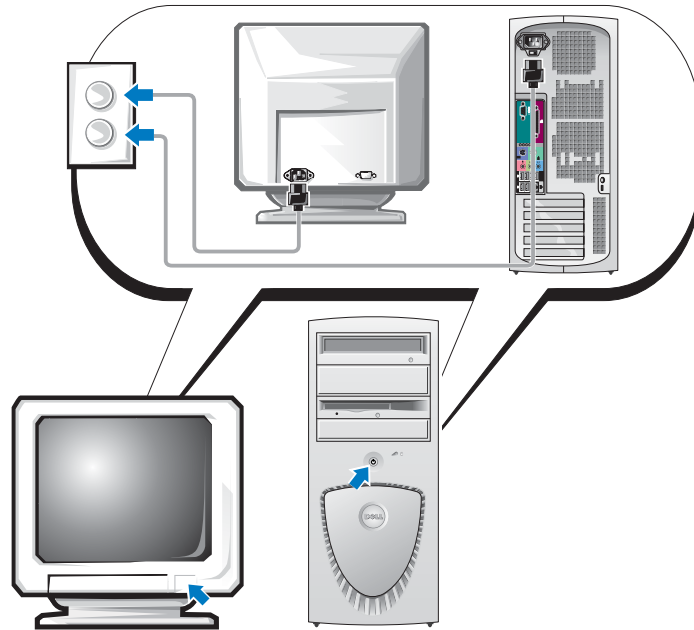

6 Install additional software or devices.

Before you install any devices or software that did not come with your computer, read the documentation that came with the software or device or contact the vendor to verify that the software or device is compatible with your computer and operating system.

Congratulations! You have completed the setup for your mini-tower computer.

Setting Up Your Desktop Computer

⚠ CAUTION: Before you begin any of the procedures in this section, follow the safety instructions located in the *Product Information Guide*.

You must complete all steps to properly set up your computer.

1 Connect the keyboard and the mouse.

➡ NOTICE: Do not connect a modem cable to the network adapter. Voltage from telephone communications can damage the network adapter.

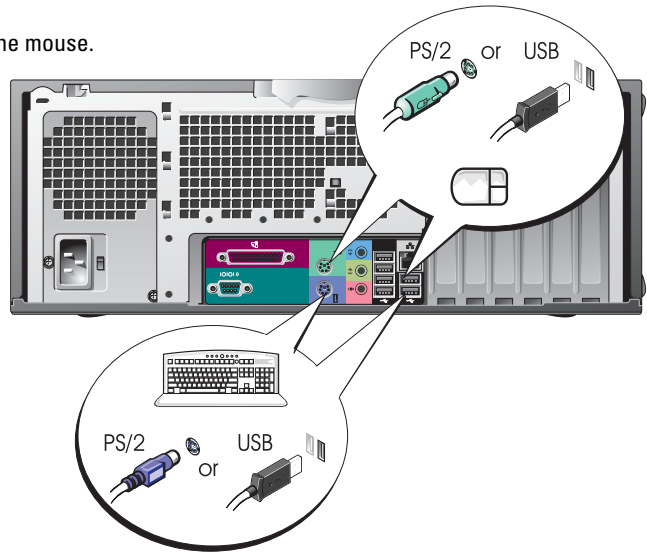

2 Connect the modem or the network cable.

NOTE: If your computer has a network card installed, connect the network cable to the card.

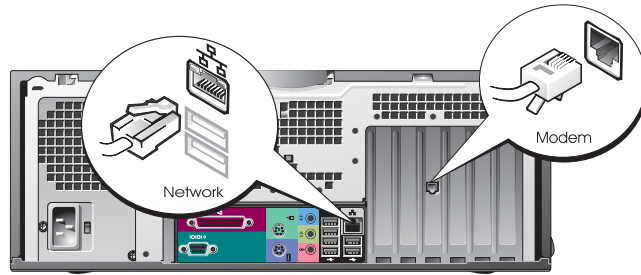

3 Connect the monitor.

Depending on your graphics card, you can connect your monitor in various ways.

NOTE: You may need to use the provided adapter or cable to connect your monitor to the computer.

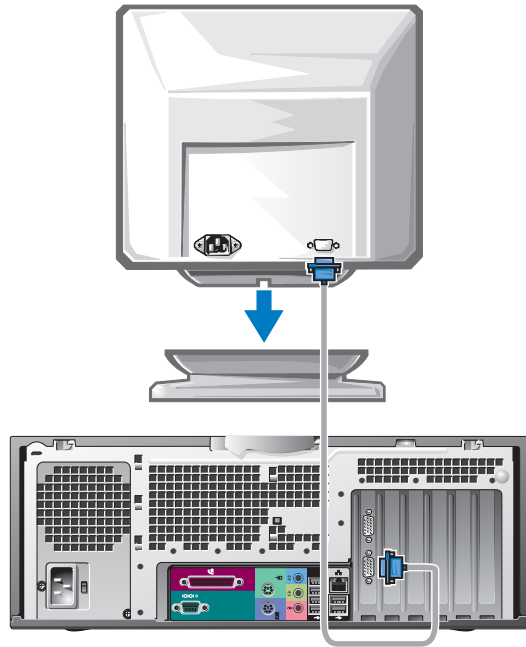

For single- and dual-monitor capable cards with a single connector

VGA Adapter

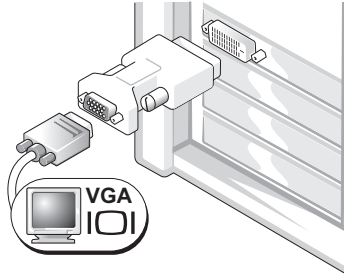

Use the VGA adapter when you have a single monitor graphics card and you want to connect your computer to a VGA monitor.

Dual VGA Y Cable Adapter

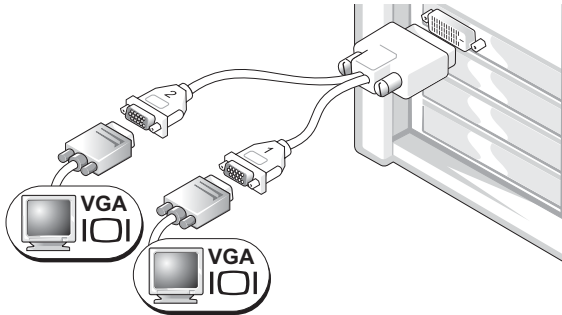

Use the appropriate Y cable when your graphics card has a single connector and you want to connect your computer to one or two VGA monitors.

Dual DVI Y Cable Adapter

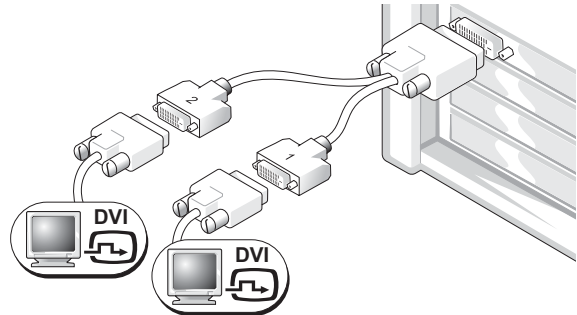

Use the appropriate Y cable when your graphics card has a single connector and you want to connect your computer to one or two DVI monitors.

The dual-monitor cable is color coded; the blue connector is for the primary monitor, and the black connector is for the secondary monitor. To enable dual-monitor support, both monitors must be attached to the computer when it starts.

For dual-monitor capable cards with 1 DVI and 1 VGA connector

Single DVI/Single VGA

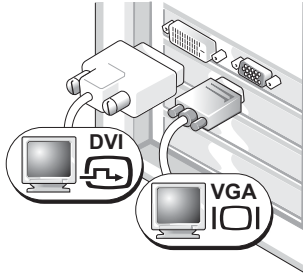

Use the appropriate connector(s) when you want to connect your computer to one or two monitors.

Dual VGA With VGA Adapter

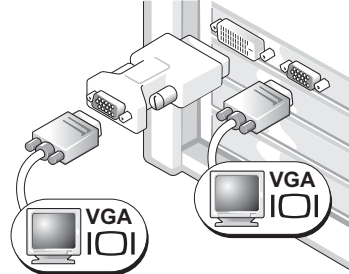

Use the VGA adapter when you want to connect your computer to two VGA monitors.

For dual-monitor capable cards with 2 DVI connectors

Dual DVI

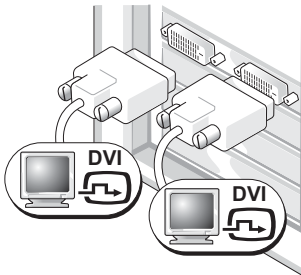

Use the DVI connector(s) to connect your computer to one or two DVI monitors.

Dual DVI With One VGA Adapter

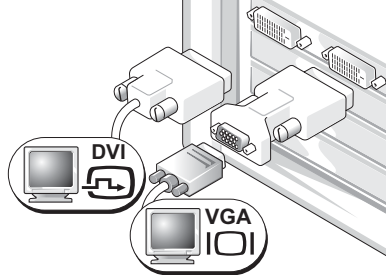

Use the VGA adapter to connect a VGA monitor to one of the DVI connectors on your computer.

Dual DVI With Two VGA Adapters

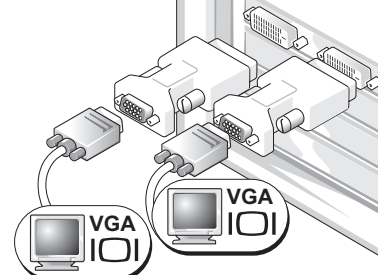

Use two VGA adapters to connect two VGA monitors to the DVI connectors on your computer.

4 Connect the speakers.

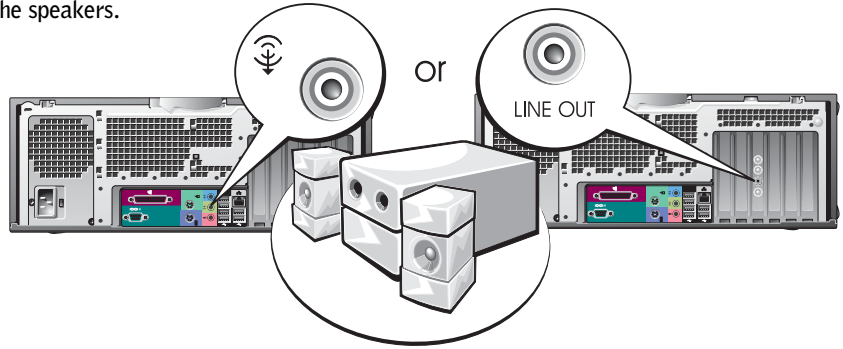

NOTE: If your computer has an audio card installed, connect the speakers to the card.

5 Connect the power cables and turn on the computer and monitor.

Your desktop computer has an optional front IEEE 1394 connector. This connector is only available if you purchased an add-in IEEE 1394 card. To purchase a card, contact Dell. For more information on the add-in card, see your *User's Guide*.

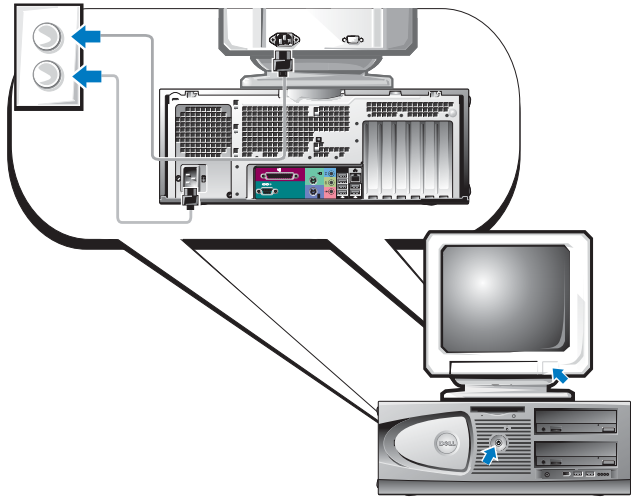

6 Install additional software or devices.

Before you install any devices or software that did not come with your computer, read the documentation that came with the software or device or contact the vendor to verify that the software or device is compatible with your computer and operating system.

Congratulations! You have completed the setup for your desktop computer.

Locating Your User's Guide

Your *Dell Precision™ Workstation 370 User's Guide* contains additional information about your computer such as:

- Technical specifications
- Front and back views of your computer, including all of the available connectors
- Inside views of your computer, including a detailed graphic of the system board and the connectors
- Instructions for cleaning your computer
- Information on software features, such as LegacySelect Technology control, using a password, and system setup options
- Tips and information for using the Microsoft Windows XP operating system
- Instructions for removing and installing parts, including memory, cards, drives, the microprocessor, and the battery
- Information for troubleshooting various computer problems
- Instructions for using the Dell Diagnostics and reinstalling drivers
- Information on how to contact Dell

You can access the *User's Guide* from your hard drive or the Dell Support website at support.dell.com.

To access the User's Guide from your hard drive:

Click the **Start** button and click **Help and Support**.

To access your User's Guide from the Dell Support Site:

- 1 Go to support.dell.com.
- 2 Follow the prompts on the website that ask you for information specific to your computer.
- 3 At the Dell Support website home page, click **Reference**, click **User's Guides**, click **Systems**, and then select your Dell Precision computer.

Opening Your Mini-Tower Computer



CAUTION: Before you begin any of the procedures in this section, follow the safety instructions located in the *Product Information Guide*.



CAUTION: To guard against electrical shock, always unplug your computer from the electrical outlet before opening the cover.



NOTICE: To avoid losing data, save and close any open files and exit any open programs before you turn off your computer.

1 Shut down the operating system:

- a Save and close any open files, exit any open programs, click the **Start** button, and then click **Turn Off Computer**.
- b In the **Turn off computer** window, click **Turn off**.

The computer turns off after the operating system shutdown process finishes.

2 Ensure that the computer and any attached devices are turned off. If your computer and attached devices did not automatically turn off when you shut down your operating system, turn them off now.

3 If you have installed a padlock through the padlock ring on the back panel, remove the padlock.



NOTICE: Ensure that sufficient space exists to support the open cover—at least 30 cm (1 ft) of desk top space.

4 Lay the computer on its side as shown in the following illustration.

5 Open the cover:

- a Facing the back of the computer, press the release button on the right side of the computer with one hand while pulling up on the top of the cover with the other hand.
- b Press the release button on the left side of the computer with one hand while pulling up on the top of the cover with the other hand.

6 Hold the bottom of the computer with one hand, and then pull open the cover with the other hand.

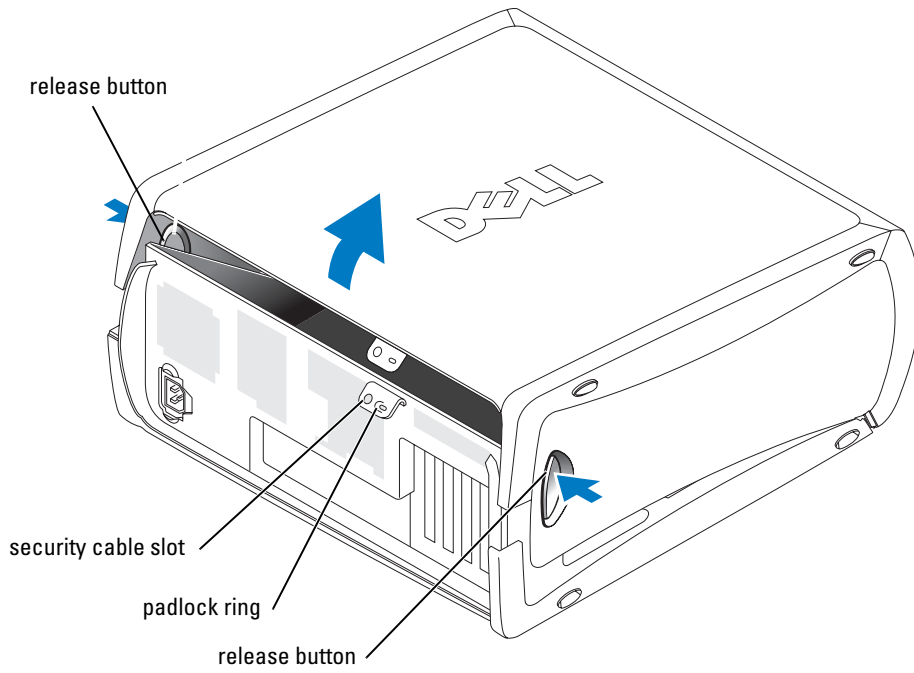

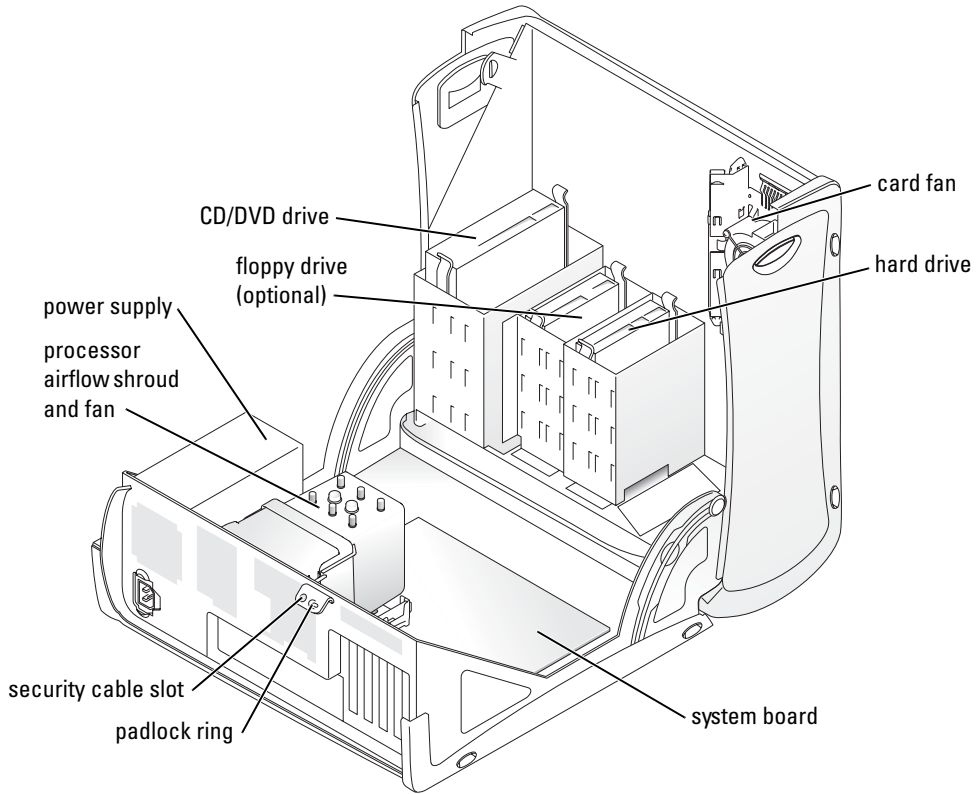

The Card Cooling Fan



NOTICE: PCI Express graphics cards that run higher than 75 watts (W) require an additional cooling fan installed. Otherwise, your card could overheat and damage your computer.

If you ordered your computer with a graphics card that requires the fan, the fan is included. If a card fan is not present in your computer and you are installing a graphics card that runs higher than 75 W, contact Dell to purchase a card fan.

If the computer detects that you have installed a card that requires a fan, an error message appears.

For Dell contact information, see your *User's Guide* or go to support.dell.com and click **Contact Us**.

Opening Your Desktop Computer

-  **CAUTION:** Before you begin any of the procedures in this section, follow the safety instructions located in the *Product Information Guide*.
 -  **CAUTION:** To prevent static damage to components inside your computer, discharge static electricity from your body before you touch any of your computer's electronic components. You can do so by touching an unpainted metal surface on the computer.
 -  **NOTICE:** To avoid losing data, save and close any open files and exit any open programs before you turn off your computer.
- 1 Shut down the operating system:
 - a Save and close any open files, exit any open programs, click the **Start** button, and then click **Turn Off Computer**.
 - b In the **Turn off computer** window, click **Turn off**.

The computer turns off after the operating system shutdown process finishes.
 - 2 Ensure that the computer and any attached devices are turned off. If your computer and attached devices did not automatically turn off when you shut down your operating system, turn them off now.
 - 3 Slide the cover release latch to the left.
 - 4 Raise the cover, and pivot it toward the front of the computer.

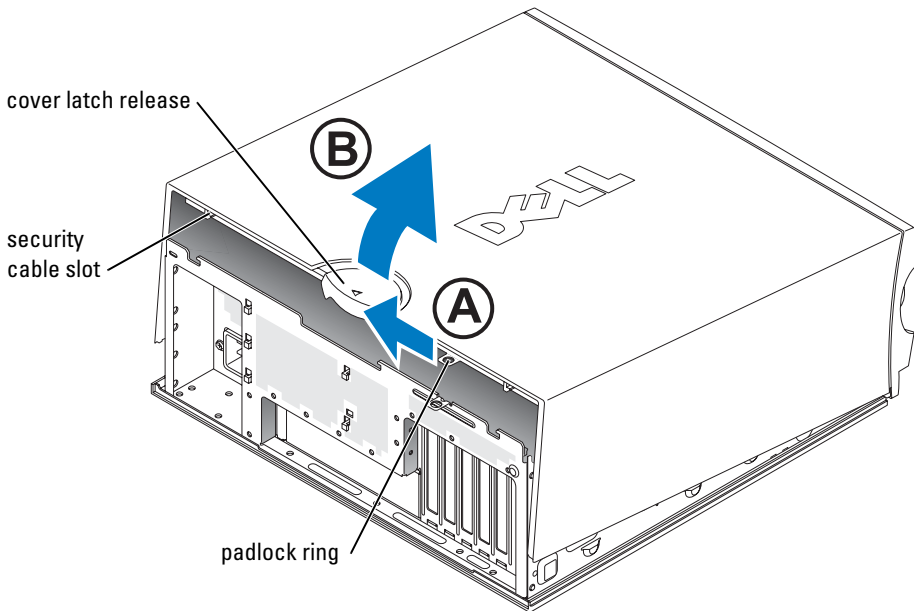

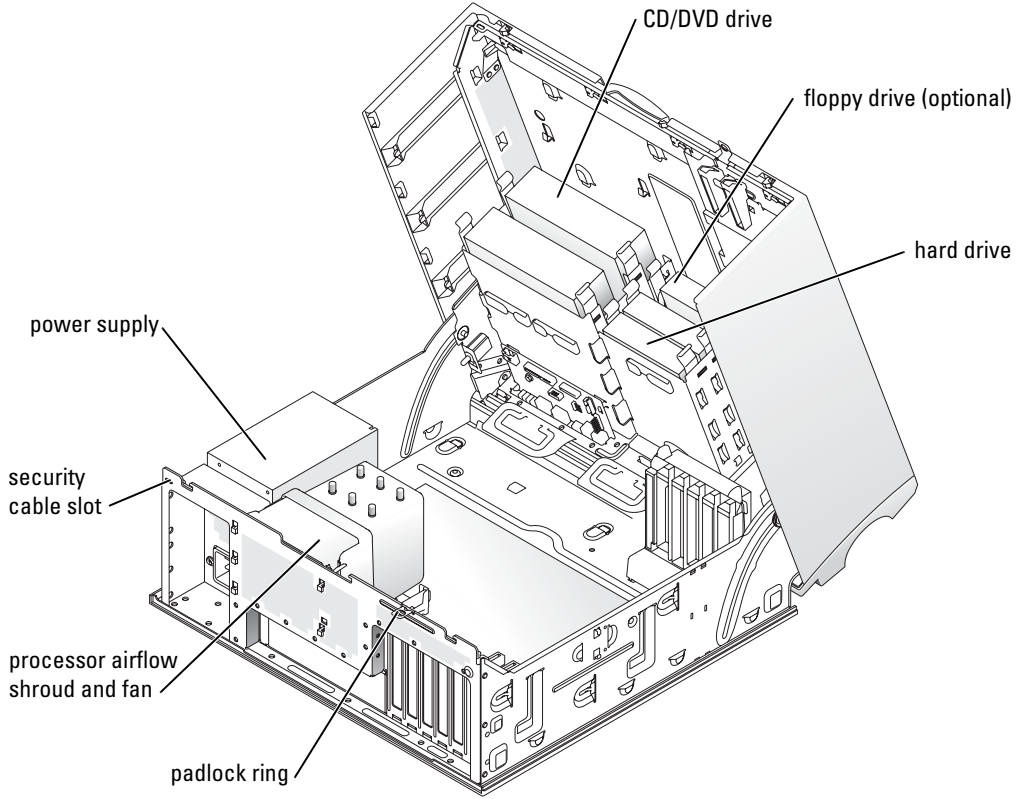

Caring for Your Computer

To help maintain your computer, follow these suggestions:

- To avoid losing or corrupting data, never turn off your computer when the hard drive light is on.
- Schedule regular virus scans using virus software.
- Manage hard drive space by periodically deleting unnecessary files and defragmenting the drive.
- Back up files on a regular basis.
- Periodically clean your monitor screen, mouse, and keyboard (see your *User's Guide* for more information).

Solving Problems

Troubleshooting Tips

Follow the following tips when you troubleshoot your computer:

- If you added or removed a part before the problem started, review the installation procedures and ensure that the part is correctly installed.
- If a peripheral device does not work, ensure that the device is properly connected.
- If an error message appears on the screen, write down the exact message. The message may help technical support personnel diagnose and fix the problem(s).
- If an error message occurs in a program, see the program's documentation.
- If the recommended action in the troubleshooting section is to see a section in your *User's Guide*, go to support.dell.com (on another computer if necessary) to access your *User's Guide*.

Resolving Software and Hardware Incompatibilities

If a device is either not detected during the operating system setup or is detected but incorrectly configured, you can use the Hardware Troubleshooter to resolve the incompatibility. In the Microsoft® Windows® 2000 operating system, you can also use Device Manager to resolve incompatibilities.

Windows XP

To resolve incompatibilities using the Hardware Troubleshooter:

- 1 Click the **Start** button and click **Help and Support**.
- 2 Type `hardware troubleshooter` in the **Search** field and click the arrow to start the search.
- 3 Click **Hardware Troubleshooter** in the **Search Results** list.
- 4 In the **Hardware Troubleshooter** list, click **I need to resolve a hardware conflict on my computer**, and click **Next**.

Windows 2000

To resolve incompatibilities using Device Manager:

- 1 Click the **Start** button, point to **Settings**, and then click **Control Panel**.
- 2 In the **Control Panel** window, double-click **System**.
- 3 Click the **Hardware** tab.
- 4 Click **Device Manager**.
- 5 Click **View** and click **Resources by connection**.

- 6 Double-click **Interrupt request (IRQ)**.
Incorrectly configured devices are indicated by a yellow exclamation point (!) or a red X if the device has been disabled.
- 7 Double-click any device marked with an exclamation point to display the **Properties** window.
The **Device status** area in the **Properties** window reports the cards or devices that need to be reconfigured.
- 8 Reconfigure the devices or remove the devices from the Device Manager. See the documentation that came with the device for information on configuring the device.

To resolve incompatibilities using the Hardware Troubleshooter:

- 1 Click the **Start** button and click **Help**.
- 2 Click **Troubleshooting and Maintenance** on the **Contents** tab, click **Windows 2000** troubleshooters, and then click **Hardware**.
- 3 In the **Hardware Troubleshooter** list, click **I need to resolve a hardware conflict on my computer** and click **Next**.

Using Microsoft Windows XP System Restore

The Microsoft Windows XP operating system provides System Restore to allow you to return your computer to an earlier operating state (without affecting data files) if changes to the hardware, software, or other system settings have left the computer in an undesirable operating state. See the Windows Help and Support Center (see "Finding Information and Assistance" on page 5) for information about using System Restore.

 **NOTICE:** Make regular backups of your data files. System Restore does not monitor your data files or recover them.

Creating a Restore Point

- 1 Click the **Start** button and click **Help and Support**.
- 2 Click **System Restore**.
- 3 Follow the instructions on the screen.

Restoring the Computer to an Earlier Operating State

 **NOTICE:** Before you restore the computer to an earlier operating state, save and close any open files and exit any open programs. Do not alter, open, or delete any files or programs until the system restoration is complete.

- 1 Click the **Start** button, point to **All Programs**→**Accessories**→**System Tools**, and then click **System Restore**.
- 2 Ensure that **Restore my computer to an earlier time** is selected and click **Next**.

- 3 Click a calendar date to which you want to restore your computer.

The **Select a Restore Point** screen provides a calendar that allows you to see and select restore points. All calendar dates with available restore points appear in boldface type.

- 4 Select a restore point and click **Next**.

If a calendar date has only one restore point, then that restore point is automatically selected. If two or more restore points are available, click the restore point that you prefer.

- 5 Click **Next**.

The **Restoration Complete** screen appears after System Restore finishes collecting data and then the computer restarts.

- 6 After the computer restarts, click **OK**.

To change the restore point, you can either repeat the steps using a different restore point, or you can undo the restoration.

Undoing the Last System Restore



NOTICE: Before you undo the last system restore, save and close all open files and exit any open programs. Do not alter, open, or delete any files or programs until the system restoration is complete.

- 1 Click the **Start** button, point to **All Programs**→**Accessories**→**System Tools**, and then click **System Restore**.
- 2 Click **Undo my last restoration** and click **Next**.
- 3 Click **Next**.

The **System Restore** screen appears and the computer restarts.

- 4 After the computer restarts, click **OK**.

Enabling System Restore

If you reinstall Windows XP with less than 200 MB of free hard-disk space available, System Restore is automatically disabled. To see if System Restore is enabled:

- 1 Click the **Start** button and click **Control Panel**.
- 2 Click **Performance and Maintenance**.
- 3 Click **System**.
- 4 Click the **System Restore** tab.
- 5 Ensure that **Turn off System Restore** is unchecked.

Using Last Known Good Configuration

- 1 Restart your computer and press <F8> when the message Please select the operating system to start appears.
- 2 Highlight Last Known Good Setting, press <Enter>, press <I>, and then select your operating system when prompted.

Other Options to Help Resolve Additional Device or Software Conflicts



NOTICE: The following processes erase all of the information on your hard drive.

- Reinstall your operating system using the operating system installation guide and operating system CD.
During the operating system reinstallation, you can select to delete the existing partitions and reformat your hard drive.
- Reinstall all drivers, beginning with the chipset, using the *Drivers and Utilities* CD.

Dell Diagnostics



CAUTION: Before you begin any of the procedures in this section, follow the safety instructions located in the *Product Information Guide*.

When to Use the Dell Diagnostics

If you experience a problem with your computer, perform the checks in "Solving Problems" on page 25 and run the Dell Diagnostics before you contact Dell for technical assistance.

It is recommended that you print these procedures before you begin.



NOTICE: The Dell Diagnostics works only on Dell™ computers. Using this program with other computers can cause incorrect computer responses or result in error messages.

The Dell Diagnostics allow you to:

- Perform quick checks or extensive tests on one or all devices
- Choose how many times a test is run
- Display or print test results or save them in a file
- Suspend testing if an error is detected or terminate testing if a certain number of errors occur
- Access online **Help** screens that describe the tests and how to run them
- Read status messages that tell you whether tests completed successfully
- Receive error messages if problems are detected

Starting the Dell Diagnostics From Your Hard Drive

- 1 Turn on (or restart) your computer.
- 2 When the DELL™ logo appears, press <F12> immediately.



NOTE: If you see a message stating that no diagnostics utility partition has been found, see "Starting the Dell Diagnostics From the Drivers and Utilities CD" on page 29.

If you wait too long and the operating system logo appears, continue to wait until you see the Microsoft Windows desktop. Then shut down your computer and try again. For more information on shutting down your computer, see your *User's Guide*.

- 3 When the boot device list appears, highlight **Boot to Utility Partition** and press <Enter>.
- 4 When the Dell Diagnostics **Main Menu** appears, select the test you want to run. For more information on the tests, see your *User's Guide*.

Starting the Dell Diagnostics From the Drivers and Utilities CD

- 1 Insert the *Drivers and Utilities* CD.
- 2 Shut down and restart the computer. For more information on shutting down your computer, see your *User's Guide*.
- 3 When the DELL logo appears, press <F12> immediately.

If you wait too long and the Windows logo appears, continue to wait until you see the Windows desktop. Then shut down your computer and try again. For more information on shutting down your computer, see your *User's Guide*.



NOTE: The next steps change the boot sequence for one time only. On the next start-up, the computer boots according to the devices specified in system setup.

- 4 When the boot device list appears, highlight **IDE CD-ROM Device** and press <Enter>.
- 5 Select the **IDE CD-ROM Device** option from the CD boot menu.
- 6 Select the **Boot from CD-ROM** option from the menu that appears.
- 7 Type 1 to start the ResourceCD menu.
- 8 Type 2 to start the Dell Diagnostics.
- 9 Select **Run the 32 Bit Dell Diagnostics** from the numbered list. If multiple versions are listed, select the version appropriate for your computer.
- 10 When the Dell Diagnostics **Main Menu** appears, select the test you want to run. For more information on the tests, see your *User's Guide*.

Before You Start Testing

⚠ CAUTION: Before you begin any of the procedures in this section, follow the safety instructions in the *Product Information Guide*.

- Turn on your printer if one is attached.
- Enter system setup, review your computer's configuration information, and enable all of your computer's components and devices, such as connectors.

Beep Codes

Your computer might emit a series of beeps that can identify a problem. One possible series (code 1-3-1) consists of one beep, a burst of three beeps, and then one beep. This series tell you that the computer encountered a memory problem.

If a beep code is emitted, write it down and look it up in the following table.

Code	Cause
1-1-2	Microprocessor register failure
1-1-3	NVRAM read/write failure
1-1-4	ROM BIOS checksum failure
1-2-1	Programmable interval timer failure
1-2-2	DMA initialization failure
1-2-3	DMA page register read/write failure
1-3	Video Memory Test failure
1-3-1 through 2-4-4	Memory not being properly identified or used
3-1-1	Slave DMA register failure
3-1-2	Master DMA register failure
3-1-3	Master interrupt mask register failure
3-1-4	Slave interrupt mask register failure
3-2-2	Interrupt vector loading failure
3-2-4	Keyboard Controller Test failure
3-3-1	NVRAM power loss
3-3-2	Invalid NVRAM configuration
3-3-4	Video Memory Test failure
3-4-1	Screen initialization failure
3-4-2	Screen retrace failure
3-4-3	Search for video ROM failure

Code	Cause
4-2-1	No timer tick
4-2-2	Shutdown failure
4-2-3	Gate A20 failure
4-2-4	Unexpected interrupt in protected mode
4-3-1	Memory failure above address 0FFFFh
4-3-3	Timer-chip counter 2 failure
4-3-4	Time-of-day clock stopped
4-4-1	Serial or parallel port test failure
4-4-2	Failure to decompress code to shadowed memory
4-4-3	Math-coprocessor test failure
4-4-4	Cache test failure

Error Messages



 **NOTE:** If the message is not listed, see the documentation for either the operating system or the program that was running when the message appeared.

If an error occurs during start-up, a message may be displayed on the monitor identifying the problem. See "Error Messages" in the *User's Guide* for suggestions on resolving any problems.

Diagnostic Lights

 **CAUTION:** Before you begin any of the procedures in this section, follow the safety instructions located in the *Product Information Guide*.

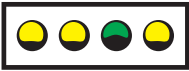

To help you troubleshoot a problem, your computer has four lights labeled "A," "B," "C," and "D" on the front or back panel. The lights can be yellow or green. When the computer starts normally, the lights flash. After the computer starts, all four lights display solid green. If the computer malfunctions, the color and sequence of the lights identify the problem.



Light Pattern	Problem Description	Suggested Resolution
 <p>A B C D</p>	A possible BIOS failure has occurred; the computer is in the recovery mode.	Run the BIOS Recovery utility, wait for recovery completion, and then restart the computer.
 <p>A B C D</p>	A possible processor failure has occurred.	Reinstall the processor and restart the computer. For more information on reinstalling the processor, see your <i>User's Guide</i> .
 <p>A B C D</p>	Memory modules are detected, but a memory failure has occurred.	<ol style="list-style-type: none"> 1 Reseat the memory modules. 2 Restart the computer. 3 Run the Dell Diagnostics. 4 If the problem persists, contact Dell.
 <p>A B C D</p>	A possible expansion card failure has occurred.	<ol style="list-style-type: none"> 1 Determine if a conflict exists by removing a card (not the graphics card) and then restarting the computer. For more information on removing a card, see your <i>User's Guide</i>. 2 If the problem persists, reinstall the card that you removed, remove a different card, and then restart the computer. 3 Repeat this process for each card. If the computer starts normally, troubleshoot the last card you removed for resource conflicts (see "Resolving Software and Hardware Incompatibilities"). 4 If the problem persists, contact Dell. For more information on contacting Dell, see your <i>User's Guide</i>.



 = yellow



 = green





 = off



Light Pattern	Problem Description	Suggested Resolution
 <p>A B C D</p>	<p>A possible graphics card failure has occurred.</p>	<ul style="list-style-type: none"> • If the computer has a graphics card, remove the card, reinstall it, and then restart the computer. For more information on reinstalling the graphics card, see your <i>User's Guide</i>. • If the problem still exists, install a graphics card that you know works and restart the computer. • If the problem persists or the computer has integrated graphics, contact Dell. For more information on contacting Dell, see your <i>User's Guide</i>.
 <p>A B C D</p>	<p>A possible floppy or hard drive failure has occurred.</p>	<p>Reseat all power and data cables and restart the computer.</p>
 <p>A B C D</p>	<p>A possible USB failure has occurred.</p>	<p>Reinstall all USB devices, check cable connections, and then restart the computer.</p>

-  = yellow
-  = green
-  = off

Light Pattern	Problem Description	Suggested Resolution
 <p>A B C D</p>	No memory modules are detected.	<ul style="list-style-type: none"> • If you have one memory module installed, reinstall it and restart the computer. For more information on memory modules, see your <i>User's Guide</i>. • If you have two or more memory modules installed, remove the modules, reinstall one module, and then restart the computer. If the computer starts normally, reinstall an additional module. Continue until you have identified a faulty module or reinstalled all modules without error. For more information on memory modules, see your <i>User's Guide</i>. • If available, install properly working memory of the same type into your computer. For more information on memory modules, see your <i>User's Guide</i>. • If the problem persists, contact Dell. For more information on contacting Dell, see your <i>User's Guide</i>.
 <p>A B C D</p>	System board failure has occurred.	<p>Contact Dell for technical assistance. For more information on contacting Dell, see your <i>User's Guide</i>.</p>
 <p>A B C D</p>	Memory modules are detected, but a memory configuration or compatibility error exists.	<ul style="list-style-type: none"> • Ensure that no special memory module/memory connector placement requirements exist. • Verify that the memory modules that you are installing are compatible with your computer. • Reinstall the memory modules and restart the computer. • If the problem persists, contact Dell. For more information on contacting Dell, see your <i>User's Guide</i>.

-  = yellow
-  = green
-  = off

Light Pattern	Problem Description	Suggested Resolution
 <p>A B C D</p>	A possible system board resource and/or hardware failure has occurred.	<p>Perform the procedures in "Resolving Software and Hardware Incompatibilities" (see page 25).</p> <p>If the problem persists, contact Dell. For more information on contacting Dell, see your <i>User's Guide</i>.</p>
 <p>A B C D</p>	A possible expansion card failure has occurred.	<ol style="list-style-type: none"> 1 Determine if a conflict exists by removing a card (not a graphics card) and restarting the computer. For more information on removing a card, see your <i>User's Guide</i>. 2 If the problem persists, reinstall the card that you removed, remove a different card, and then restart the computer. 3 Repeat this process for each card. If the computer starts normally, troubleshoot the last card removed from the computer for resource conflicts (see "Resolving Software and Hardware Incompatibilities" on page 25). 4 If the problem persists, contact Dell. For more information on contacting Dell, see your <i>User's Guide</i>.
 <p>A B C D</p>	Another failure has occurred.	<ul style="list-style-type: none"> • Ensure that the cables are properly connected to the system board from the hard drive, CD drive, and DVD drive. • If the problem persists, contact Dell. For more information on contacting Dell, see your <i>User's Guide</i>.
 <p>A B C D</p>	The computer is in a normal operating condition after POST.	None.

-  = yellow
-  = green
-  = off

Frequently Asked Questions

How Do I...	Solution	Where to Find Additional Information
Set up my computer to use two monitors?	If your computer has the required graphics card to support dual-monitor setup, then look in your box for a Y-cable. The Y-cable has a single connector on one end (plug this connector into the back panel) and branches into two connectors (plug these connectors into the monitor cables). For the mini-tower computer, see "Connect the monitor" on page 10 and for the desktop computer, see "Connect the monitor" on page 15.	To locate additional information about using dual monitors, see the graphics card documentation on the <i>Drivers and Utilities</i> CD.
Connect my monitor when the monitor cable connector doesn't seem to fit the connector on the back of my computer?	If your graphics card has a DVI connector but your monitor has a VGA connector, then you need to use an adapter. An adapter should be included in the box.	Contact Dell for more information.
Install a card fan?	If you have installed a new graphics card that runs higher than 75 W, you need to install a card cooling fan. To order a card cooling fan, contact Dell. Contact information is located in your <i>User's Guide</i> and at support.dell.com .	For information on installing a card fan or a card, see your <i>User's Guide</i> .
Connect my speakers?	If you have a sound card installed, connect the speakers to the connectors on the card. For the mini-tower computer, see "Connect the speakers" on page 13 and for the desktop computer, see "Connect the speakers" on page 18.	See the documentation that came with your speakers for more information.

How Do I...	Solution	Where to Find Additional Information
Find the right connectors for my USB or IEEE 1394 devices?	<p>Your mini-tower computer has eight USB connectors (two on the front and six on the back).</p> <p>Your Desktop computer has eight USB connectors (two on the front and six on the back) and an optional front IEEE 1394 connector. This connector is only available if you purchased an add-in IEEE 1394 card. To purchase a card, contact Dell. For more information on the add-in card, see your <i>User's Guide</i>.</p>	See the front and back view graphics of your computer in your <i>User's Guide</i> . For help locating your <i>User's Guide</i> , see "Finding Information and Assistance" on page 5.
Locate information about the hardware and other technical specifications for my computer?	<p>Your <i>User's Guide</i> has a specifications table that provides more detailed information about your computer and the hardware. To locate your <i>User's Guide</i>, see "Finding Information and Assistance" on page 5.</p>	Go to the Dell Support website at support.dell.com and use one of the following support tools: read white papers on the latest technology or communicate with other Dell users at the Dell forum chat room.
Find documentation for my computer?	<p>The following documentation is available for your computer:</p> <ul style="list-style-type: none"> • <i>User's Guide</i> • <i>Product Information Guide</i> • <i>System Information Label</i> <p>To locate these documents, see "Finding Information and Assistance" on page 5.</p>	If you lose your documentation, it is available on the Dell Support website at support.dell.com .

Index

C

- computer
 - restore to previous state, 26
- conflicts
 - software and hardware incompatibilities, 25

D

- Dell
 - premier support website, 7
 - support site, 7
- Dell Diagnostics, 28
- Dell Premier Support website, 6-7
- Device Manager, 25
- diagnostic lights, 31
- diagnostics
 - Dell, 28
 - Drivers and Utilities CD, 5
 - lights, 31
- documentation, 14
 - device, 5
 - online, 7
 - Product Information Guide, 6
 - ResourceCD, 5
 - User's Guide, 6

- drivers
 - ResourceCD, 5
- Drivers and Utilities CD, 5

E

- error messages
 - diagnostic lights, 31

F

- finding information, 5

H

- hardware
 - conflicts, 25
 - Dell Diagnostics, 28
- Hardware Troubleshooter, 25
- Help and Support Center, 7

I

- installing parts
 - turning off your computer, 20, 23
- IRQ conflicts, 25

L

- labels
 - Microsoft Windows, 6
 - Service Tag, 6
- lights
 - back of computer, 31
 - diagnostic, 31

M

- Microsoft Windows label, 6

O

- Operating System CD, 8

P

- problems
 - conflicts, 25
 - Dell Diagnostics, 28
 - diagnostic lights, 31
 - restore to previous state, 26

R

- reinstalling
 - Drivers and Utilities CD, 5
 - ResourceCD, 5
- ResourceCD
 - Dell Diagnostics, 28

S

safety instructions, 6

Service Tag, 6

software

conflicts, 25

system board, 5

system information label, 5

System Restore, 26

T

troubleshooting

conflicts, 25

Dell Diagnostics, 28

diagnostic lights, 31

Hardware Troubleshooter, 25

Help and Support Center, 7

restore to previous state, 26

U

User's Guide, 6

W

warranty, 6

Windows 2000

Device Manager, 25

Hardware Troubleshooter, 25

Windows XP

Hardware Troubleshooter, 25

Help and Support Center, 7

System Restore, 26

Station de travail Dell
Precision™ 370

Guide de référence rapide

Modèles DHM et WHM

Remarques et avertissements



REMARQUE : une REMARQUE indique des informations importantes qui vous permettent de mieux utiliser votre ordinateur.



AVIS : un AVIS vous avertit d'un dommage ou d'une perte de données potentiels et vous indique comment éviter ce problème.



ATTENTION : le message **ATTENTION** indique une situation potentiellement dangereuse qui, si elle n'est pas évitée, peut provoquer une détérioration du matériel ou des blessures pouvant entraîner la mort.

Abréviations et sigles

Pour obtenir une liste complète des abréviations et des acronymes, reportez-vous au glossaire du *Manuel de l'utilisateur*.

Si vous avez acheté un ordinateur Dell™ série n, aucune des références faites dans ce document aux systèmes d'exploitation Microsoft® Windows® n'est applicable.

Les informations contenues dans ce document peuvent être modifiées sans préavis.

© 2004 Dell Inc. Tous droits réservés.

La reproduction de ce document de quelque manière que ce soit sans l'autorisation écrite de Dell Inc. est strictement interdite.

Marques utilisées dans ce document : *Dell*, le logo *DELL* et *Dell Precision* sont des marques de Dell Inc. ; *Microsoft* et *Windows* sont des marques déposées de Microsoft Corporation.

Tous les autres noms de marques et marques commerciales utilisés dans ce document se rapportent aux sociétés propriétaires des marques et des noms de ces produits. Dell Inc. décline tout intérêt dans l'utilisation des marques déposées et des noms de marques ne lui appartenant pas.

Modèles DHM et WHM

Avril 2004

P/N W3519

Rev. A00

Sommaire

Obtention d'informations et d'assistance	5
Installation de votre ordinateur mini-tour	9
Installation de votre ordinateur de bureau	14
Comment consulter le Manuel de l'utilisateur	19
Ouverture de l'ordinateur mini-tour	20
Ventilateur de la carte	22
Ouverture de l'ordinateur de bureau	23
Précautions à prendre avec votre ordinateur	24
Résolution des problèmes	25
Conseils de dépannage	25
Résolution des problèmes d'incompatibilité logicielle et matérielle.	25
Utilisation de la fonction Restauration du système de Microsoft Windows XP	26
Utilisation de la dernière configuration valide.	28
Diagnostics Dell.	28
Avant de commencer un test	30
Codes sonores	30
Messages d'erreur	31
Voyants de diagnostic	32
Questions fréquemment posées	37
Index	39

Obtention d'informations et d'assistance

Que recherchez-vous ?

- Un programme de diagnostic pour mon ordinateur
- Des pilotes pour mon ordinateur
- La documentation concernant mes périphériques

Reportez-vous aux éléments suivants.

CD Pilotes et utilitaires, également appelé ResourceCD

La documentation et les pilotes sont déjà installés sur votre ordinateur. Vous pouvez utiliser le CD pour réinstaller des pilotes, exécuter les diagnostic Dell (voir la page 28) ou accéder à la documentation.



Des fichiers “readme” (lisez-moi) peuvent être inclus sur votre CD afin de fournir des mises à jour de dernière minute concernant des modifications techniques apportées à votre système ou des informations de référence destinées

aux techniciens ou aux utilisateurs expérimentés.

REMARQUE : les dernières mises à jour des pilotes ou de la documentation se trouvent sur le site support.dell.com

-
- Les connecteurs de la carte système
 - L'emplacement des composants de la carte système

Étiquette des informations sur le système

(Sur la paroi interne du capot de l'ordinateur.)

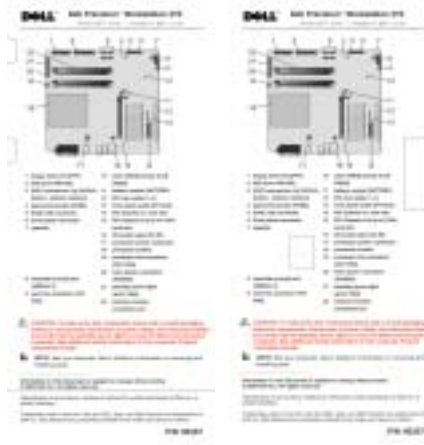

Que recherchez-vous ?

- Des informations sur la garantie
- Des consignes de sécurité
- Des informations sur la réglementation
- Des informations sur l'ergonomie
- Le contrat de licence utilisateur final

Reportez-vous aux éléments suivants.
Guide d'informations sur le produit Dell™

-
- Comment retirer et remettre en place des composants
 - Les spécifications techniques
 - Comment configurer les paramètres système
 - Comment identifier et résoudre les problèmes

Manuel de l'utilisateur Dell Precision
Centre d'aide et de support Microsoft® Windows® XP

- 1** Cliquez sur le bouton **Démarrer**, puis sur **Aide et support**.
- 2** Cliquez sur **User's and system guides** (Guides de l'utilisateur et du système) puis sur **User's guides** (Guides de l'utilisateur).

-
- Le numéro de service et le code de service express
 - L'étiquette de licence Microsoft Windows

Numéro de service et licence Microsoft Windows

Ces étiquettes sont situées sur votre ordinateur.

- Utilisez le numéro de service pour identifier l'ordinateur lorsque vous visitez le site support.dell.com ou que vous contactez le support technique.
- Entrez le code de service express pour faciliter l'acheminement de votre appel lorsque vous contactez le support technique. Ce code n'est pas disponible dans tous les pays.



Que recherchez-vous ?

- Les pilotes les plus récents pour mon ordinateur
- Des réponses à des questions d'assistance technique et de support clientèle
- Des discussions en ligne avec d'autres utilisateurs et le personnel de l'assistance clientèle
- La documentation concernant mon ordinateur

Reportez-vous aux éléments suivants.**Site Web du support Dell — support.dell.com**

REMARQUE : sélectionnez votre région pour accéder au site de support approprié.

Le site Web du support Dell comporte plusieurs outils en ligne, notamment :

- Solutions — Conseils et astuces de dépannage, articles de techniciens et cours en ligne
- Forum clients — Discussion en ligne avec d'autres clients Dell
- Mises à niveau — Informations de mise à niveau pour les composants tels que la mémoire, le disque dur et le système d'exploitation
- Service clientèle — Coordonnées, statut des commandes, garantie et informations sur les réparations
- Téléchargements — Pilotes, correctifs et mises à jour logicielles
- Référence — Documentation sur l'ordinateur, caractéristiques produit et livres blancs

-
- L'état des appels au service clients et l'historique du support
 - Les problèmes techniques les plus importants concernant mon ordinateur
 - Les questions fréquemment posées
 - Des fichiers à télécharger
 - Des détails sur la configuration de mon ordinateur
 - Le contrat de service de mon ordinateur

Site Web de support technique de Dell Premier — premiersupport.dell.com

Le site Web Dell Premier Support est personnalisé pour les clients représentant des entreprises, des institutions gouvernementales ou des institutions d'enseignement. Il n'est pas disponible partout.

-
- Comment utiliser Windows XP
 - La documentation concernant mon ordinateur
 - La documentation concernant mes périphériques (mon modem, par exemple)

Centre d'aide et de support Windows

- 1 Cliquez sur le bouton **Démarrer**, puis sur **Aide et support**.
- 2 Tapez un mot ou une phrase décrivant votre problème et cliquez sur l'icône en forme de flèche.
- 3 Cliquez sur la rubrique qui décrit le problème.
- 4 Suivez les instructions à l'écran.

-
- Comment utiliser Linux
 - Des discussions par e-mail avec d'autres utilisateurs d'ordinateurs Precision et de Linux
 - Des informations supplémentaires sur Linux et mon Dell Precision

Sites Dell d'informations sur Linux

- <http://linux.dell.com>
- <http://lists.us.dell.com/mailman/listinfo/linux-precision>
- <http://docs.us.dell.com/docs/software/oslinux/>
- <http://docs.us.dell.com/docs/software/OSRHEL3/>

Que recherchez-vous ?

- Comment réinstaller mon système d'exploitation

Reportez-vous aux éléments suivants.**CD du système d'exploitation**

Le système d'exploitation est déjà installé sur votre ordinateur. Pour le réinstaller, utilisez le CD du *système d'exploitation*. Consultez le Manuel de l'utilisateur *Precision* pour obtenir des instructions.



Une fois que vous avez réinstallé votre système d'exploitation, utilisez le CD *Pilotes et utilitaires* pour réinstaller les pilotes des périphériques fournis avec votre ordinateur.

L'étiquette de la clé du produit de votre système d'exploitation se trouve sur votre ordinateur.

REMARQUE : la couleur du CD varie en fonction du système d'exploitation commandé.

Installation de votre ordinateur mini-tour

ATTENTION : avant de commencer les procédures de cette section, lisez les consignes de sécurité fournies dans le *Guide d'informations sur le produit* et veillez à les respecter scrupuleusement.

Vous devez effectuer toutes les étapes pour configurer correctement votre ordinateur.

1 Connectez le clavier et la souris.

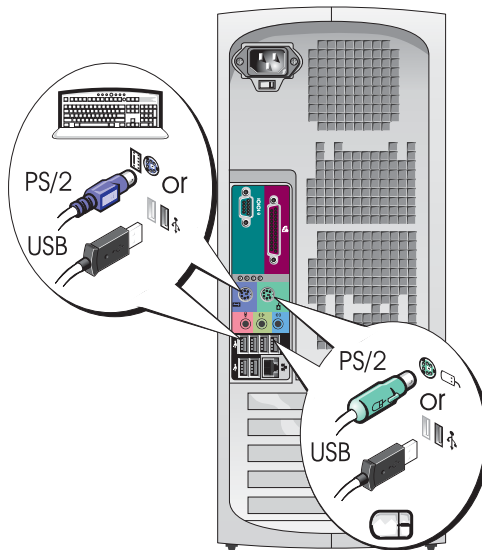

2 Connectez le modem ou le câble réseau.

AVIS : ne raccordez pas de câble de modem à la carte réseau. Les tensions provenant des communications téléphoniques peuvent endommager la carte réseau.

REMARQUE : si votre ordinateur est équipé d'une carte réseau, reliez le câble réseau à cette carte.

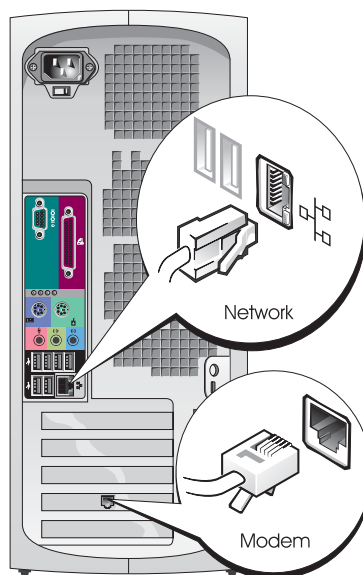

3

Connectez le moniteur.

En fonction de votre carte graphique, vous pouvez brancher votre écran de différentes façons.

REMARQUE : vous devrez peut-être utiliser l'adaptateur ou le câble fourni pour connecter le moniteur à l'ordinateur.

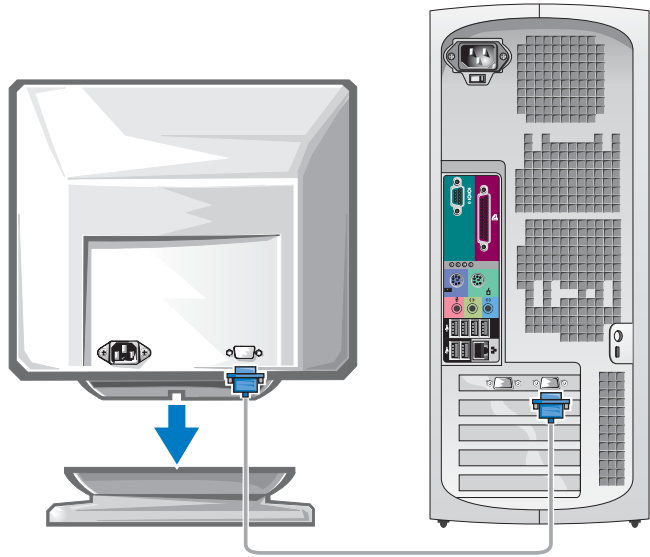

Cartes à un seul connecteur et pouvant gérer un ou deux écrans

Adaptateur VGA

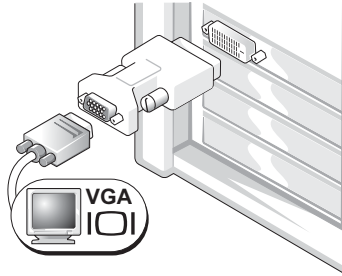

Utilisez l'adaptateur VGA si vous ne disposez que d'une seule carte graphique et que vous souhaitez connecter un moniteur VGA à l'ordinateur.

Câble en Y pour la connexion de deux moniteurs VGA

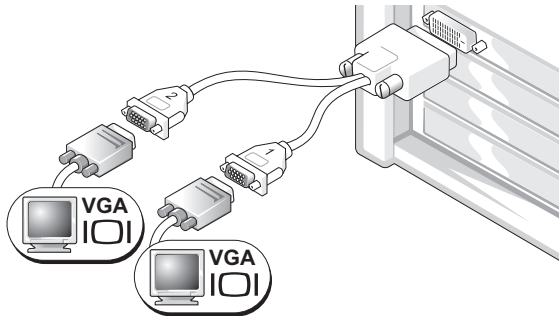

Utilisez le câble en Y approprié si votre carte graphique dispose d'un seul connecteur et que vous souhaitez brancher un ou deux écrans VGA.

Câble en Y pour la connexion de deux moniteurs DVI

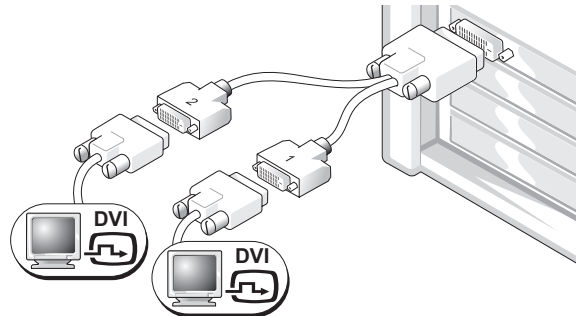

Utilisez le câble en Y approprié si votre carte graphique dispose d'un seul connecteur et que vous souhaitez brancher un ou deux écrans DVI.

Le câble pour deux moniteurs est codé par couleur : le connecteur bleu est destiné au moniteur principal, alors que le connecteur noir est destiné au connecteur secondaire. Pour que le système puisse prendre en charge deux moniteurs, ceux-ci doivent déjà être connectés quand l'ordinateur démarre.

Cartes possédant 1 connecteur DVI + 1 connecteur VGA et pouvant gérer deux écrans

Un DVI/Un VGA

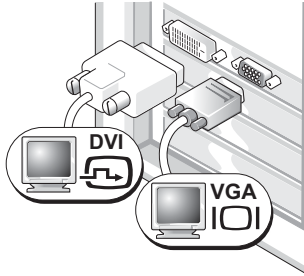

Utilisez le ou les connecteurs appropriés pour connecter l'ordinateur à deux moniteurs.

Deux moniteurs VGA avec l'adaptateur VGA

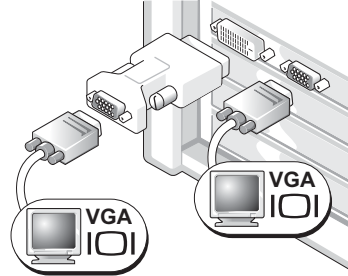

Utilisez l'adaptateur VGA pour connecter deux moniteurs VGA.

Cartes possédant 2 connecteurs DVI et pouvant gérer deux moniteurs

Deux connecteurs DVI

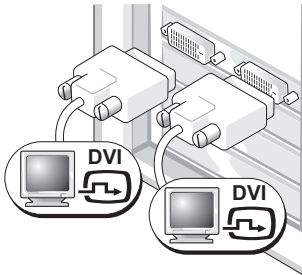

Utilisez les connecteurs DVI pour connecter l'ordinateur à un ou deux moniteurs DVI.

Deux connecteurs DVI avec un adaptateur VGA

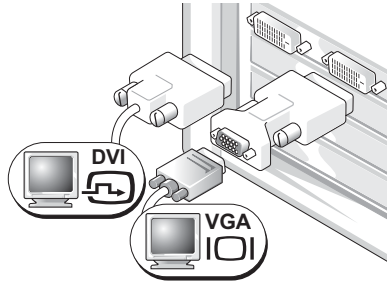

Utilisez l'adaptateur VGA pour brancher un moniteur VGA sur l'un des connecteurs DVI de l'ordinateur.

Deux connecteurs DVI avec deux adaptateurs VGA

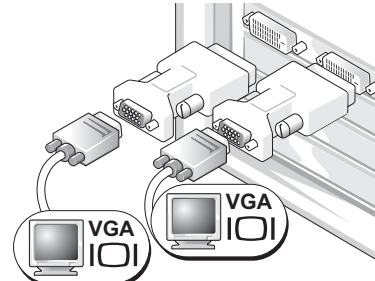

Utilisez deux adaptateurs VGA pour brancher deux moniteurs VGA sur les connecteurs DVI de l'ordinateur.

4 Connectez les hauts-parleurs.

REMARQUE : si votre ordinateur est équipé d'une carte audio, connectez les haut-parleurs à cette carte.

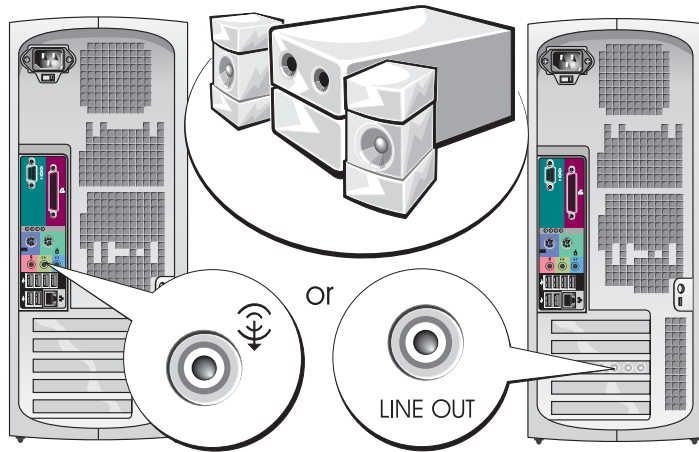

5 Branchez les câbles d'alimentation, puis allumez l'ordinateur et le moniteur.

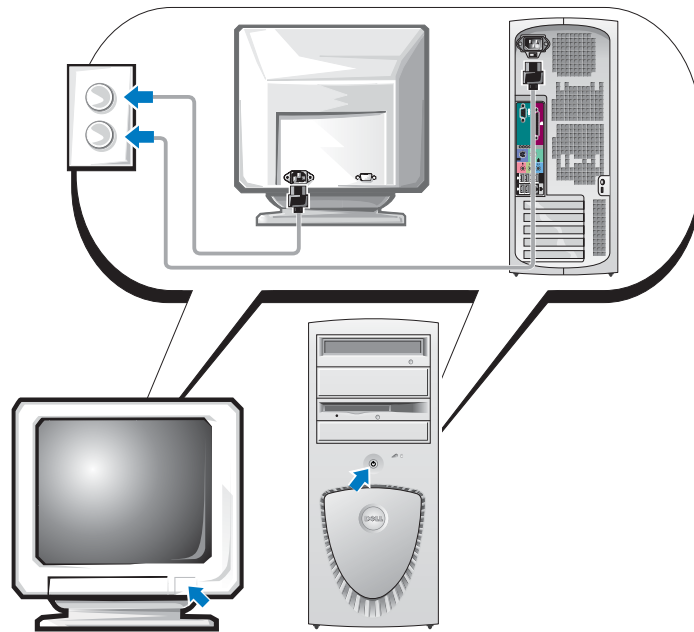

6 Installez les logiciels ou périphériques supplémentaires.

Avant d'installer un périphérique ou un logiciel qui n'a pas été fourni avec votre ordinateur, lisez attentivement sa documentation d'accompagnement ou contactez son fournisseur pour vous assurer que ce périphérique ou programme est compatible avec votre ordinateur et votre système d'exploitation.

Félicitations ! Vous avez terminé l'installation de votre ordinateur mini-tour.

Installation de votre ordinateur de bureau

⚠ ATTENTION : avant de commencer les procédures de cette section, lisez les consignes de sécurité fournies dans le *Guide d'informations sur le produit* et veillez à les respecter scrupuleusement.

Vous devez effectuer toutes les étapes pour configurer correctement votre ordinateur.

1 Connectez le clavier et la souris.

➡ AVIS : ne raccordez pas de câble de modem à la carte réseau. Les tensions provenant des communications téléphoniques peuvent endommager la carte réseau.

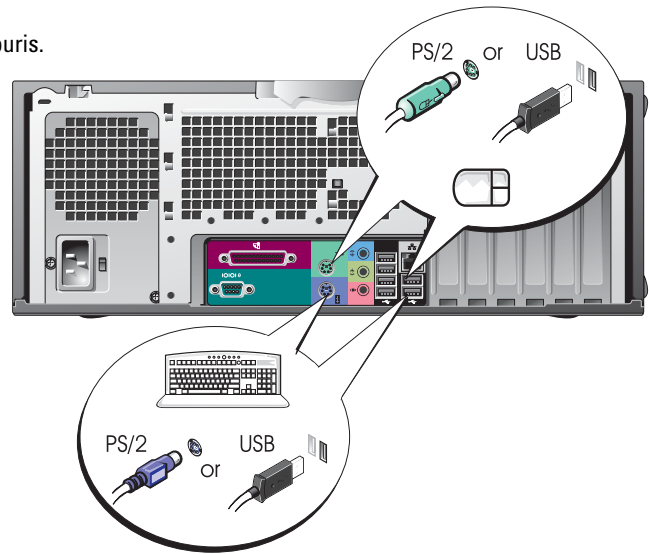

2 Connectez le modem ou le câble réseau.

REMARQUE : si votre ordinateur est équipé d'une carte réseau, reliez le câble réseau à cette carte.

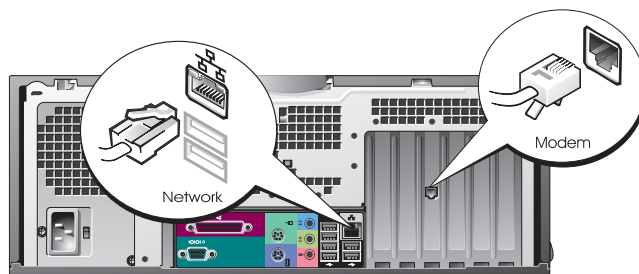

3 Connectez le moniteur.

En fonction de votre carte graphique, vous pouvez brancher votre écran de différentes façons.

REMARQUE : vous devrez peut-être utiliser l'adaptateur ou le câble fourni pour connecter le moniteur à l'ordinateur.

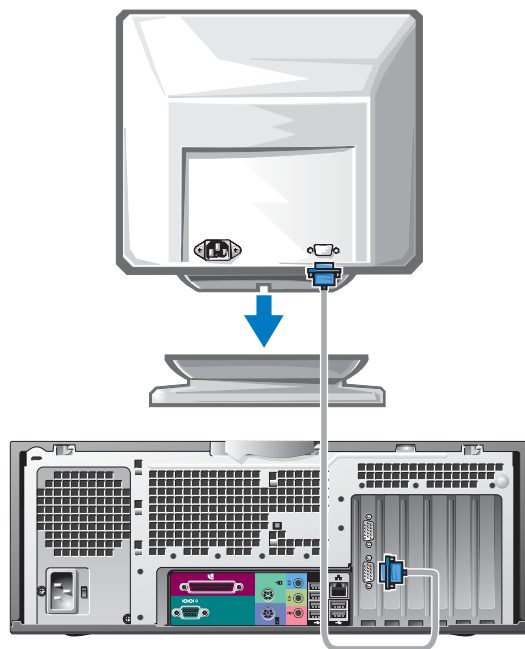

Cartes à un seul connecteur et pouvant gérer un ou deux écrans

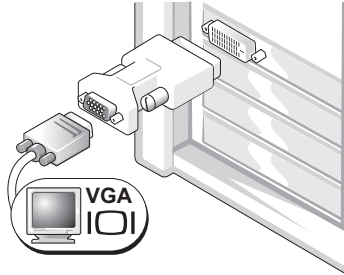
Adaptateur VGA

Utilisez l'adaptateur VGA si vous ne disposez que d'une seule carte graphique et que vous souhaitez connecter un moniteur VGA à l'ordinateur.

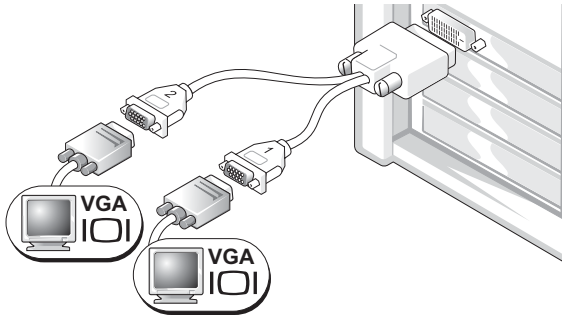
Câble en Y pour la connexion de deux moniteurs VGA

Utilisez le câble en Y approprié si votre carte graphique dispose d'un seul connecteur et que vous souhaitez brancher un ou deux écrans VGA.

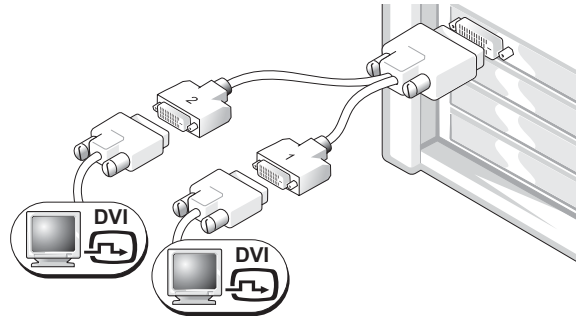
Câble en Y pour la connexion de deux moniteurs DVI

Utilisez le câble en Y approprié si votre carte graphique dispose d'un seul connecteur et que vous souhaitez brancher un ou deux écrans DVI.

Le câble pour deux moniteurs est codé par couleur : le connecteur bleu est destiné au moniteur principal, alors que le connecteur noir est destiné au connecteur secondaire. Pour que le système puisse prendre en charge deux moniteurs, ceux-ci doivent déjà être connectés quand l'ordinateur démarre.

Cartes possédant 1 connecteur DVI + 1 connecteur VGA et pouvant gérer deux écrans

Un DVI/Un VGA

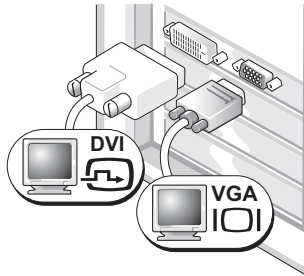

Utilisez le ou les connecteurs appropriés pour connecter l'ordinateur à deux moniteurs.

Deux moniteurs VGA avec l'adaptateur VGA

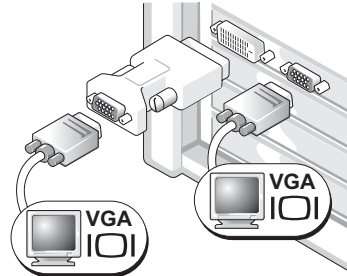

Utilisez l'adaptateur VGA pour connecter deux moniteurs VGA.

Cartes possédant 2 connecteurs DVI et pouvant gérer deux moniteurs

Deux connecteurs DVI

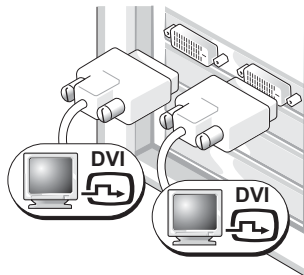

Utilisez le ou les connecteurs DVI pour connecter un ou deux moniteurs DVI.

Deux connecteurs DVI avec un adaptateur VGA

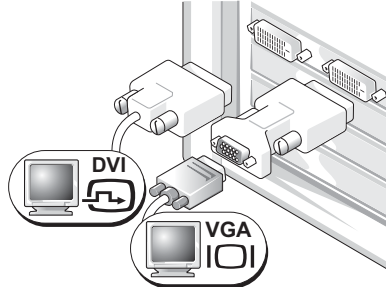

Utilisez l'adaptateur VGA pour brancher un moniteur VGA sur l'un des connecteurs DVI de l'ordinateur.

Deux connecteurs DVI avec deux adaptateurs VGA

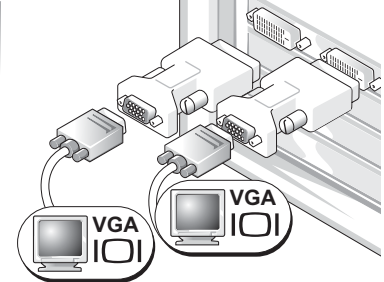

Utilisez deux adaptateurs VGA pour brancher deux moniteurs VGA sur les connecteurs DVI de l'ordinateur.

4 Connectez les hauts-parleurs.

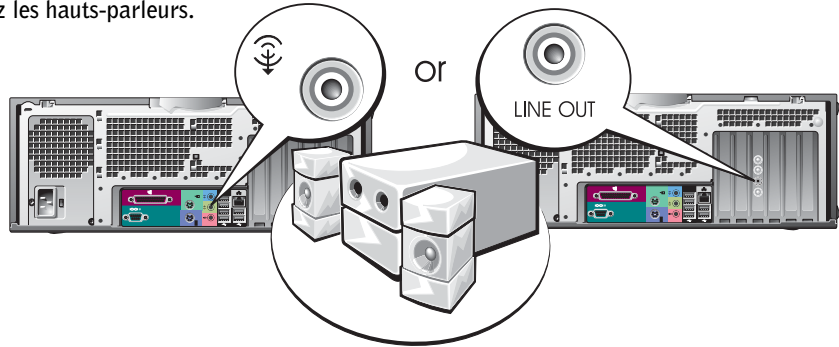

REMARQUE : si votre ordinateur est équipé d'une carte audio, connectez les haut-parleurs à cette carte.

5 Branchez les câbles d'alimentation, puis allumez l'ordinateur et le moniteur.

Votre ordinateur de bureau est équipé d'un connecteur frontal IEEE 1394 en option. Ce connecteur n'est disponible que si vous avez acheté une carte optionnelle IEEE 1394. Pour vous en procurer une, contactez DELL. Pour plus d'informations, consultez votre *Manuel de l'utilisateur*.

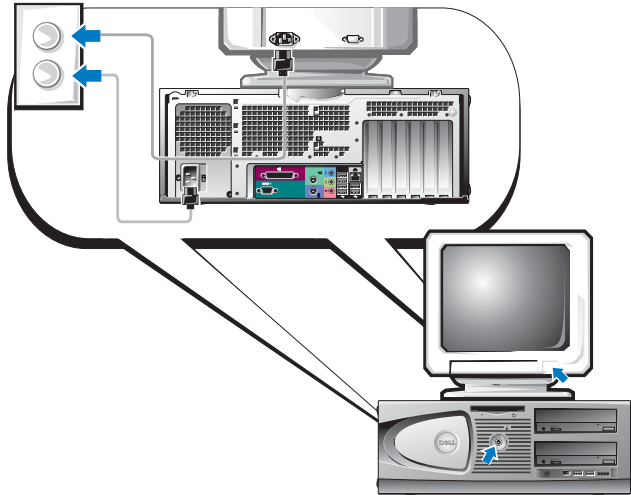

6 Installez les logiciels ou périphériques supplémentaires.

Avant d'installer un périphérique ou un logiciel qui n'a pas été fourni avec votre ordinateur, lisez attentivement sa documentation d'accompagnement ou contactez son fournisseur pour vous assurer que ce périphérique ou programme est compatible avec votre ordinateur et votre système d'exploitation.

Félicitations ! Vous avez terminé l'installation de votre ordinateur de bureau.

Comment consulter le Manuel de l'utilisateur

Le *Manuel de l'utilisateur de la station de travail Dell Precision™ 370* contient des informations complémentaires concernant votre ordinateur, par exemple :

- Spécifications techniques
- Vues de face et arrière de votre ordinateur, y compris tous les connecteurs disponibles
- Vues internes de votre ordinateur comprenant un schéma détaillé de la carte système et des connecteurs
- Instructions relatives au nettoyage de votre ordinateur
- Informations sur les caractéristiques logicielles telles que le contrôle par technologie LegacySelect, l'utilisation d'un mot de passe et les options de configuration du système
- Conseils et informations sur l'utilisation de Microsoft Windows XP
- Instructions sur le retrait et l'installation de composants : mémoire, cartes, lecteurs, microprocesseur et batterie
- Informations relatives à la résolution de divers problèmes informatiques
- Instructions relatives à l'utilisation des Diagnostics Dell et à la réinstallation de pilotes
- Informations pour contacter Dell

Vous pouvez accéder au *Manuel de l'utilisateur* à partir du disque dur ou du site support.dell.com.

Pour accéder au Manuel de l'utilisateur sur votre disque dur :

Cliquez sur le bouton **Démarrer**, puis sur **Aide et support**.

Pour accéder au Manuel de l'utilisateur à partir du site de support technique Dell :

- 1** Rendez-vous sur le site support.dell.com.
- 2** Suivez les invites du site Web et fournissez les informations relatives à votre ordinateur.
- 3** Sur la page d'accueil du site Dell de support technique, cliquez sur **Reference** (Référence) et cliquez sur **User's Guides** (Guides d'utilisation), cliquez sur **Systems** (Systèmes) et sélectionnez votre ordinateur Dell Precision.

Ouverture de l'ordinateur mini-tour

 **ATTENTION** : avant de commencer les procédures de cette section, lisez les consignes de sécurité fournies dans le *Guide d'informations sur le produit* et veillez à les respecter scrupuleusement.

 **ATTENTION** : pour prévenir tout risque de choc électrique, débranchez toujours votre ordinateur de la prise électrique avant d'ouvrir le capot.

 **AVIS** : pour éviter de perdre des données, sauvegardez tous les fichiers ouverts, fermez-les et quittez toutes les applications avant de procéder à l'arrêt du système.

1 Arrêtez le système d'exploitation :

- a Enregistrez et fermez tous les fichiers ouverts, quittez toutes les applications puis cliquez sur **Démarrer** et sur **Arrêter l'ordinateur**.
- b Dans la fenêtre **Arrêter l'ordinateur**, cliquez sur **Arrêter**.
L'ordinateur s'éteint une fois le système d'exploitation arrêté.

2 Vérifiez que l'ordinateur et tous les périphériques reliés sont éteints. Si votre ordinateur et les périphériques connectés ne se sont pas éteints automatiquement lorsque vous avez arrêté le système d'exploitation, éteignez-les maintenant.

3 Si vous avez installé un cadenas dans l'anneau de sécurité situé sur le panneau arrière, retirez-le.

 **AVIS** : vérifiez qu'il y a assez de place sur le bureau (au moins 30 cm, soit 1 pied) pour déposer le capot quand il est ouvert.

4 Placez l'ordinateur sur le côté comme indiqué dans l'illustration suivante.

5 Ouvrez le capot.

- a En faisant face à l'arrière de l'ordinateur, appuyez d'une main sur le bouton de déverrouillage sur le côté droit de l'ordinateur tout en relevant le haut du capot de l'autre main.
- b Appuyez d'une main sur le bouton de déverrouillage sur le côté gauche de l'ordinateur tout en relevant le haut du capot de l'autre main.

6 Saisissez le bas de l'ordinateur d'une main, puis ouvrez le capot en tirant de l'autre main.

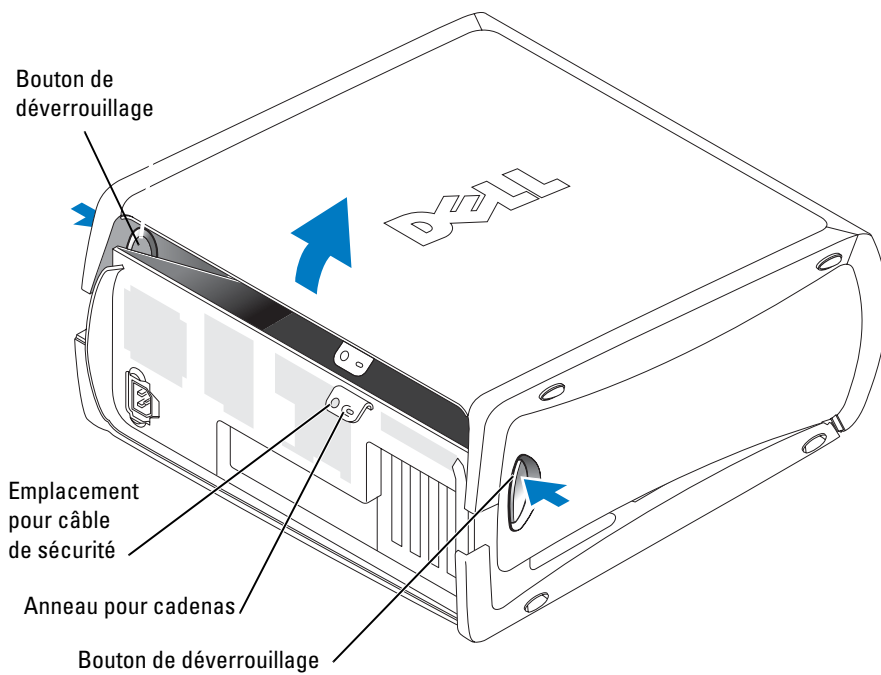

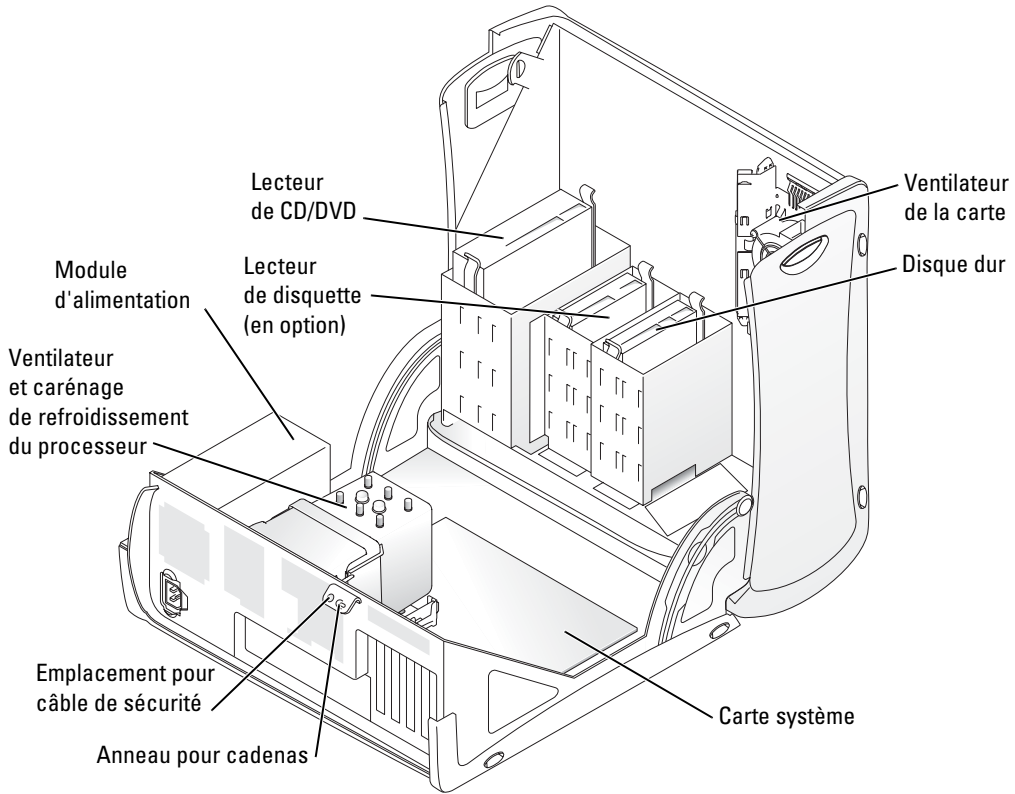

Ventilateur de la carte

➔ **AVIS** : les cartes graphiques PCI Express fonctionnant à plus de 75 watts nécessitent l'installation d'un ventilateur de refroidissement supplémentaire. Sinon, la carte risque de surchauffer et d'endommager l'ordinateur.

Si vous avez commandé votre ordinateur avec une carte graphique nécessitant l'utilisation du ventilateur, celui-ci est déjà installé. Si votre ordinateur ne contient pas de ventilateur de carte et que vous installez une carte graphique fonctionnant à plus de 75 W, contactez Dell pour vous procurer un ventilateur de carte.

Si le système détecte l'installation d'une carte pour laquelle un ventilateur est nécessaire, un message d'erreur s'affiche.

Pour savoir comment contacter Dell, consultez le *Manuel de l'utilisateur* ou rendez-vous sur le site support.dell.com et cliquez sur **Contact Us**.

Ouverture de l'ordinateur de bureau

⚠ ATTENTION : avant de commencer les procédures de cette section, lisez les consignes de sécurité fournies dans le *Guide d'informations sur le produit* et veillez à les respecter scrupuleusement.

⚠ ATTENTION : pour prévenir les dommages causés par les décharges électrostatiques aux composants de votre ordinateur, déchargez votre corps de son électricité statique avant de manipuler les composants électroniques du système. Pour ce faire, vous pouvez toucher une surface métallique non peinte de l'ordinateur.

➡ AVIS : pour éviter de perdre des données, sauvegardez tous les fichiers ouverts, fermez-les et quittez toutes les applications avant de procéder à l'arrêt du système.

1 Arrêtez le système d'exploitation :

a Enregistrez et fermez tous les fichiers ouverts, quittez toutes les applications puis cliquez sur **Démarrer** et sur **Arrêter l'ordinateur**.

b Dans la fenêtre **Arrêter l'ordinateur**, cliquez sur **Arrêter**.

L'ordinateur s'éteint une fois le système d'exploitation arrêté.

2 Vérifiez que l'ordinateur et tous les périphériques reliés sont éteints. Si votre ordinateur et les périphériques connectés ne se sont pas éteints automatiquement lorsque vous avez arrêté le système d'exploitation, éteignez-les maintenant.

3 Poussez le taquet de déblocage vers la gauche.

4 Soulevez le capot et faites-le pivoter vers l'avant de l'ordinateur.

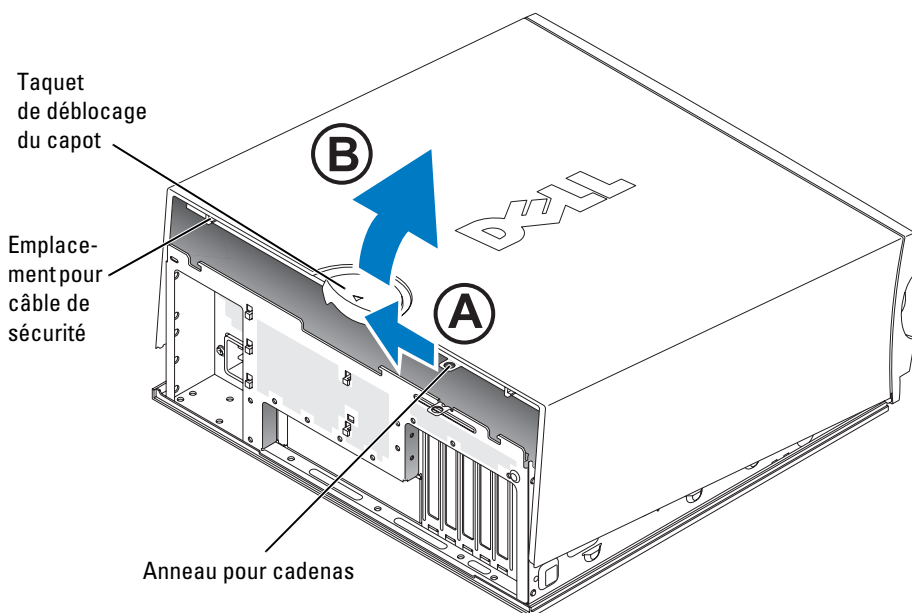

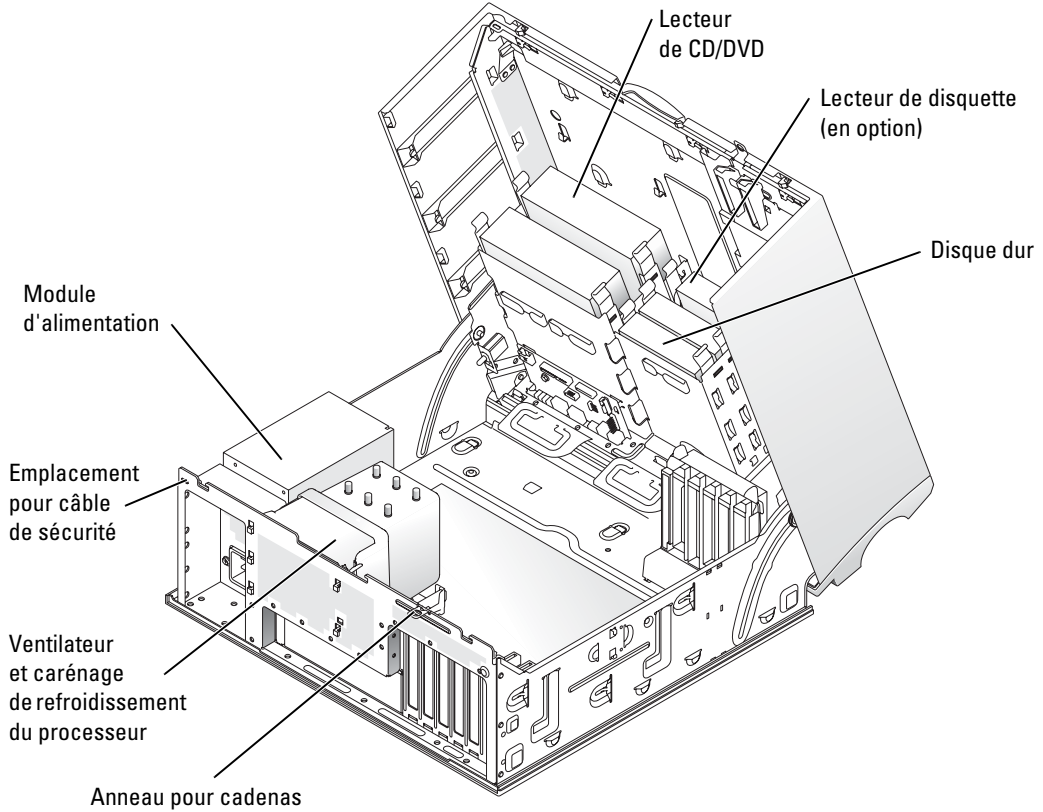

Précautions à prendre avec votre ordinateur

Pour la maintenance de votre ordinateur, suivez ces suggestions :

- Pour éviter toute perte ou corruption des données, n'éteignez jamais votre ordinateur lorsque le voyant du disque dur est allumé.
- Programmez des recherches régulières de virus à l'aide d'un logiciel anti-virus.
- Gérez l'espace du disque dur en supprimant régulièrement les fichiers inutiles et en défragmentant le lecteur.
- Sauvegardez régulièrement les fichiers.
- Nettoyez régulièrement l'écran du moniteur, la souris et le clavier. Consultez le *Manuel de l'utilisateur* pour plus d'informations.

Résolution des problèmes

Conseils de dépannage

Lorsque vous dépannez votre ordinateur, suivez les conseils ci-dessous :

- Si vous avez ajouté ou supprimé une pièce avant que le problème n'apparaisse, revoyez les procédures d'installation et assurez-vous que la pièce est correctement installée.
- Si un périphérique ne fonctionne pas, vérifiez qu'il est correctement connecté.
- Si un message d'erreur apparaît à l'écran, écrivez le message exact. Ce message peut aider le support technique à diagnostiquer et à résoudre le(s) problème(s).
- Si un message d'erreur apparaît dans un programme, consultez la documentation du programme.
- Si l'instruction fournie dans la section consacrée au dépannage vous renvoie au *Manuel de l'utilisateur*, rendez-vous sur le site support.dell.com (si nécessaire à partir d'un autre ordinateur) pour consulter ce guide.

Résolution des problèmes d'incompatibilité logicielle et matérielle

Si un périphérique n'est pas détecté lors de la configuration du système d'exploitation ou s'il est détecté mais pas correctement configuré, vous pouvez utiliser l'utilitaire de résolution de problèmes matériels pour résoudre cette incompatibilité. Si vous utilisez Microsoft® Windows® 2000, vous pouvez aussi faire appel au Gestionnaire de périphériques pour la résolution des incompatibilités.

Windows XP

Pour résoudre les incompatibilités à l'aide de l'utilitaire de résolution de problèmes matériels :

- 1 Cliquez sur le bouton **Démarrer**, puis sur **Aide et support**.
- 2 Tapez **utilitaire de résolution de problèmes matériels** dans le champ **Rechercher** puis cliquez sur la flèche pour lancer la recherche.
- 3 Cliquez sur **Utilitaire de résolution de problèmes matériels** dans la liste **Résultats de la recherche**.
- 4 Dans la liste **Utilitaire de résolution des problèmes matériels**, cliquez sur **Je dois résoudre un conflit matériel sur mon ordinateur**, puis sur **Suivant**.

Windows 2000

Pour résoudre les incompatibilités avec le Gestionnaire de périphériques :

- 1 Cliquez sur le bouton **Démarrer**, pointez sur **Paramètres**, puis cliquez sur **Panneau de configuration**.
- 2 Dans le **Panneau de configuration**, double-cliquez sur **Système**.
- 3 Cliquez sur l'onglet **Matériel**.
- 4 Cliquez sur **Gestionnaire de périphériques**.
- 5 Cliquez sur **Affichage** puis sur **Ressources par connexion**.
- 6 Double-cliquez sur **Requête d'interruption (IRQ)**.

Les périphériques incorrectement configurés sont indiqués par un point d'exclamation jaune (!), ou par un X rouge si le périphérique a été désactivé.

- 7 Double-cliquez sur un périphérique suivi d'un point d'exclamation pour afficher la fenêtre **Propriétés**.

La zone **État du périphérique** de la fenêtre **Propriétés** indique les cartes et les périphériques devant être reconfigurés.

- 8 Reconfigurez les périphériques ou supprimez-les du Gestionnaire de périphériques. Pour plus d'informations sur la configuration du périphérique, consultez la documentation qui l'accompagne.

Pour résoudre les incompatibilités à l'aide de l'utilitaire de résolution de problèmes matériels :

- 1 Cliquez sur le bouton **Démarrer**, puis sur **Aide**.
- 2 Cliquez sur **Dépannage et maintenance** sous l'onglet **Sommaire**, cliquez sur **Utilitaires de résolution de problèmes de Windows 2000**, puis sur **Matériel**.
- 3 Dans la liste **Utilitaire de résolution de problèmes matériels**, cliquez sur **Je dois résoudre un problème matériel sur mon ordinateur**, puis sur **Suivant**.

Utilisation de la fonction Restauration du système de Microsoft Windows XP

Le système d'exploitation Microsoft Windows XP fournit une fonctionnalité de Restauration du système qui vous permet de rétablir l'ordinateur à un état de fonctionnement préalable (sans affecter les fichiers de données) si des modifications apportées aux logiciels ou au matériel ou à d'autres paramètres du système ont mis l'ordinateur dans un état de fonctionnement non souhaité. Reportez-vous au Centre d'aide et de support technique de Windows pour plus d'informations sur la fonction Restauration du système (consultez la section "Obtention d'informations et d'assistance" à la page 5).

 **AVIS** : effectuez des sauvegardes régulières de vos fichiers de données. La fonction Restauration du système ne gère pas et ne récupère pas vos fichiers de données.

Création d'un point de restauration

- 1 Cliquez sur le bouton **Démarrer**, puis sur **Aide et support**.
- 2 Cliquez sur **Restauration du système**.
- 3 Suivez les instructions à l'écran.

Restauration de l'ordinateur à un état antérieur

➔ **AVIS** : avant de restaurer l'ordinateur à un état antérieur, enregistrez et fermez tous les fichiers ouverts et quittez tous les programmes en cours d'exécution. Ne modifiez, n'ouvrez ou ne supprimez en aucun cas des fichiers ou des programmes tant que la restauration du système n'est pas terminée.

- 1 Cliquez sur le bouton **Démarrer**, pointez sur **Tous les programmes**→ **Accessoires**→ **Outils système**, puis cliquez sur **Restauration du système**.
- 2 Vérifiez que l'option **Restaurer mon ordinateur à une heure antérieure** est activée et cliquez sur **Suivant**.

- 3 Cliquez sur la date à laquelle vous souhaitez restaurer l'ordinateur.

L'écran **Sélectionner un point de restauration** inclut un calendrier vous permettant de visualiser et de sélectionner les points de restauration. Toutes les dates du calendrier comportant des points de restauration apparaissent en gras.

- 4 Sélectionnez un point de restauration et cliquez sur **Suivant**.

Si une date du calendrier contient un seul point de restauration, ce dernier est sélectionné automatiquement. Si plusieurs points de restauration sont disponibles, cliquez sur celui que vous souhaitez utiliser.

- 5 Cliquez sur **Suivant**.

Une fois que la fonction Restauration du système termine la collecte des données, l'écran **Restauration terminée** apparaît et l'ordinateur redémarre automatiquement.

- 6 Une fois l'ordinateur redémarré, cliquez sur **OK**.

Pour changer de point de restauration, répétez les étapes précédentes un utilisant un autre point de restauration ou annulez la restauration.

Annulation de la dernière restauration du système

➔ **AVIS** : avant d'annuler la dernière restauration du système, enregistrez et fermez tous les fichiers ouverts et quittez tous les programmes en cours d'exécution. Ne modifiez, n'ouvrez ou ne supprimez en aucun cas des fichiers ou des programmes tant que la restauration du système n'est pas terminée.

- 1 Cliquez sur le bouton **Démarrer**, pointez sur **Tous les programmes**→ **Accessoires**→ **Outils système**, puis cliquez sur **Restauration du système**.
- 2 Cliquez sur **Annuler ma dernière restauration** puis sur **Suivant**.
- 3 Cliquez sur **Suivant**.

L'écran **Restauration du système** s'affiche et l'ordinateur redémarre.

- 4 Une fois l'ordinateur redémarré, cliquez sur **OK**.

Activation de la fonctionnalité Restauration du système

Si vous réinstallez Windows XP avec moins de 200 Mo d'espace disponible sur le disque dur, la fonction Restauration du système est automatiquement désactivée. Pour vérifier si la fonction Restauration du système est activée :

- 1 Cliquez sur le bouton **Démarrer**, puis sur **Panneau de configuration**.
- 2 Cliquez sur **Performances et maintenance**.
- 3 Cliquez sur **Système**.
- 4 Cliquez sur l'onglet **Restauration du système**.
- 5 Assurez-vous que l'option **Désactiver la Restauration du système** est bien désactivée.

Utilisation de la dernière configuration valide

- 1 Redémarrez votre ordinateur et appuyez sur <F8> lorsque le message `Please select the operating system to start` (Sélectionnez le système d'exploitation) apparaît.
- 2 Mettez en évidence l'option "Last Known Good Configuration" (Dernière configuration valide connue), appuyez sur <Entrée>, appuyez sur <1> et sélectionnez votre système d'exploitation lorsque vous y êtes invité.

Autres options permettant de résoudre des conflits logiciels ou matériels



AVIS : les procédures suivantes effacent toutes les informations sur votre disque dur.

- Réinstallez votre système d'exploitation en vous servant du guide et du CD d'installation appropriés.
Lors de la réinstallation du système d'exploitation, vous pouvez choisir de supprimer les partitions existantes et reformater votre disque dur.
- Réinstallez tous les pilotes en commençant par celui du chipset, à l'aide du CD *Pilotes et utilitaires*.

Diagnostics Dell



ATTENTION : avant de commencer les procédures de cette section, lisez les consignes de sécurité fournies dans le *Guide d'informations sur le produit* et veillez à les respecter scrupuleusement.

Quand utiliser les diagnostics Dell

Si vous rencontrez des difficultés avec votre ordinateur, procédez aux vérifications décrites dans la section "Résolution des problèmes" à la page 25 et exécutez les diagnostics Dell avant de contacter Dell pour obtenir une assistance technique.

Il est recommandé d'imprimer ces procédures avant de commencer.



AVIS : les diagnostics Dell fonctionnent uniquement sur les ordinateurs Dell™. L'emploi de ce programme avec d'autres ordinateurs peut provoquer des réponses inexactes de leur part ou générer des messages d'erreur.

Les diagnostics Dell vous permettent :

- de réaliser des vérifications rapides ou des tests étendus sur un ou sur tous les périphériques
- d'indiquer combien de fois le test doit être exécuté
- d'afficher ou d'imprimer les résultats des tests ou de les enregistrer dans un fichier
- d'interrompre le test si une erreur est détectée ou de mettre fin au test si un certain nombre d'erreurs se produisent
- d'accéder à des écrans d'aide en ligne détaillés décrivant les tests et leur méthode d'exécution
- de lire les messages d'état qui vous indiquent si les tests ont réussi
- de recevoir des messages d'erreur si des problèmes sont détectés

Démarrage des diagnostics Dell à partir de votre disque dur

- 1 Mettez votre ordinateur sous tension (ou redémarrez-le).
- 2 Lorsque le logo DELL™ apparaît, appuyez immédiatement sur <F12>.



REMARQUE : si un message indique qu'aucune partition de diagnostics Dell n'a été trouvée, consultez la section "Lancement des diagnostics Dell à partir du CD Pilotes et utilitaires" à la page 29.

Si vous n'avez pas appuyé sur la touche assez vite, le logo du système d'exploitation apparaît. Attendez jusqu'à ce que le bureau Microsoft Windows s'affiche. Puis arrêtez votre ordinateur et faites une nouvelle tentative. Pour plus d'informations sur l'arrêt de l'ordinateur, consultez le *Manuel de l'utilisateur*.

- 3 Lorsque la liste des périphériques d'amorçage s'affiche, sélectionnez **Boot to Utility Partition** (Démarrer sur la partition de l'utilitaire) et appuyez sur <Entrée>.
- 4 Lorsque l'écran **Main Menu** (Menu principal) des diagnostics Dell s'affiche, sélectionnez le test à effectuer. Pour plus d'informations sur les tests, consultez le *Manuel de l'utilisateur*.

Lancement des diagnostics Dell à partir du CD Pilotes et utilitaires

- 1 Insérez le CD *Pilotes et utilitaires* dans le lecteur.
- 2 Arrêtez et redémarrez l'ordinateur. Pour plus d'informations sur l'arrêt de l'ordinateur, consultez le *Manuel de l'utilisateur*.
- 3 Lorsque le logo Dell apparaît, appuyez immédiatement sur <F12>.

Si vous attendez trop longtemps et que le logo Windows s'affiche, attendez encore jusqu'à ce que le Bureau Windows s'affiche. Éteignez alors votre ordinateur et faites une nouvelle tentative. Pour plus d'informations sur l'arrêt de l'ordinateur, consultez le *Manuel de l'utilisateur*.



REMARQUE : cette fonctionnalité ne modifie la séquence d'amorçage qu'une seule fois. Au démarrage suivant, l'ordinateur s'initialisera de nouveau en fonction des périphériques spécifiés dans le programme de configuration du système.

- 4 Lorsque la liste des périphériques d'initialisation s'affiche, mettez en surbrillance l'option **IDE CD-ROM Device** (Périphérique CD-ROM IDE) et appuyez sur <Entrée>.
- 5 Sélectionnez l'option **IDE CD-ROM Device** (Périphérique CD-ROM IDE) dans le menu d'initialisation du CD.
- 6 Sélectionnez l'option **Boot from CD-ROM** (Démarrer à partir du CD-ROM) dans le menu qui s'affiche.
- 7 Tapez 1 pour lancer le menu du ResourceCD.
- 8 Tapez 2 pour démarrer les diagnostics Dell.
- 9 Sélectionnez **Run Dell 32-bit Diagnostics** (Exécuter les diagnostics Dell 32 bits) dans la liste numérotée. Si plusieurs versions sont répertoriées, sélectionnez la version appropriée pour votre ordinateur.
- 10 Lorsque l'écran **Main Menu** (Menu principal) des diagnostics Dell s'affiche, sélectionnez le test à effectuer. Pour plus d'informations sur les tests, consultez le *Manuel de l'utilisateur*.

Avant de commencer un test



ATTENTION : avant de commencer les procédures de cette section, suivez les consignes de sécurité du *Guide d'informations sur le produit*.

- Allumez l'imprimante, le cas échéant.
- Ouvrez le programme de configuration du système, vérifiez les informations relatives à la configuration actuelle de l'ordinateur et activez tous les composants et périphériques (les connecteurs par exemple).

Codes sonores

Votre ordinateur peut émettre une série de signaux sonores permettant d'identifier un problème. Par exemple, un des codes sonores possibles (code 1-3-1) est composé d'un signal, d'une série de trois signaux, puis d'un autre signal. Cette série vous indique que l'ordinateur a rencontré un problème de mémoire.

Si le système émet un code sonore, notez-le et recherchez-le dans le tableau suivant.

Code	Cause
1-1-2	Échec du registre du microprocesseur
1-1-3	Erreur de lecture/écriture en NVRAM
1-1-4	Erreur de total de contrôle du BIOS en mémoire ROM.
1-2-1	Erreur du cadenceur d'intervalle programmable
1-2-2	Erreur d'initialisation des DMA
1-2-3	Erreur de lecture/écriture du registre de page DMA

Code	Cause
1-3	Échec du test de la mémoire vidéo
1-3-1 à 2-4-4	La mémoire n'est pas correctement identifiée ou utilisée
3-1-1	Échec du registre DMA esclave
3-1-2	Échec du registre DMA maître
3-1-3	Échec du registre de masque d'interruption maître
3-1-4	Échec du registre de masque d'interruption esclave
3-2-2	Échec du chargement du vecteur d'interruption
3-2-4	Échec du test du contrôleur du clavier
3-3-1	Panne d'alimentation NVRAM
3-3-2	Configuration incorrecte de la NVRAM
3-3-4	Échec du test de la mémoire vidéo
3-4-1	Erreur d'initialisation de l'écran
3-4-2	Échec du retraçage d'écran
3-4-3	Échec de la recherche de mémoire vidéo
4-2-1	Pas de cycle d'horloge.
4-2-2	Échec de l'arrêt
4-2-3	Échec Gate A20
4-2-4	Interruption inattendue en mode protégé
4-3-1	Échec de mémoire au-dessus de l'adresse 0FFFFh
4-3-3	Échec du compteur 2 de puce d'horloge
4-3-4	Arrêt de l'horloge système
4-4-1	Échec du test du port série ou parallèle
4-4-2	Échec de décompression du code vers la mémoire de doublage
4-4-3	Échec du test du coprocesseur mathématique
4-4-4	Échec du test de la mémoire cache

Messages d'erreur





REMARQUE : si le message n'est pas répertorié, consultez la documentation du système d'exploitation ou celle du programme que vous utilisiez quand le message est apparu.

Si une erreur survient lors du démarrage, un message identifiant le problème peut s'afficher à l'écran. Pour obtenir une aide sur la résolution d'un problème, consultez la section "Messages d'erreur" du *Manuel de l'utilisateur*.

Voyants de diagnostic

⚠ ATTENTION : avant de commencer les procédures de cette section, lisez les consignes de sécurité fournies dans le *Guide d'informations sur le produit* et veillez à les respecter scrupuleusement.



Afin de vous aider à résoudre les incidents, votre ordinateur est muni de quatre voyants sur le panneau arrière ou avant, marqués "A", "B", "C" et "D". Ces voyants peuvent être jaunes ou verts. Lorsque l'ordinateur démarre normalement, les voyants clignotent. Une fois que l'ordinateur a démarré, les quatre voyants sont vert fixe. Si l'ordinateur ne fonctionne pas correctement, la couleur et le comportement des voyants permettent d'identifier le problème.



Comportement des voyants	Description du problème	Solution proposée
 A B C D	Échec éventuel du BIOS ; l'ordinateur est en mode Récupération.	Exécutez l'utilitaire de sauvegarde du BIOS, attendez que la récupération soit terminée et redémarrez l'ordinateur.
 A B C D	Défaillance possible du processeur.	Réinstallez le processeur et redémarrez l'ordinateur. Pour plus d'informations sur la réinstallation du processeur, consultez le <i>Manuel de l'utilisateur</i> .
 A B C D	Des modules de mémoire sont détectés mais une panne de mémoire s'est produite.	<ol style="list-style-type: none"> 1 Remettez en place les modules de mémoire. 2 Redémarrez l'ordinateur. 3 Exécutez les diagnostics Dell. 4 Si le problème persiste, contactez Dell.



 = jaune



 = vert



 = éteint



Comportement des voyants	Description du problème	Solution proposée
 <p>A B C D</p>	<p>Une carte d'extension est peut-être en panne.</p>	<ol style="list-style-type: none"> 1 Déterminez s'il existe un conflit en retirant une carte (autre que la carte graphique) puis en redémarrant l'ordinateur. Pour plus d'informations sur le retrait d'une carte, consultez votre <i>Manuel de l'utilisateur</i>. 2 Si le problème persiste, réinstallez la carte retirée, retirez une autre carte puis redémarrez l'ordinateur. 3 Répétez ce processus pour chaque carte. Si l'ordinateur démarre normalement, lancez le processus de dépannage approprié sur la dernière carte retirée pour savoir si celle-ci provoque des conflits de ressource (consultez la section "Résolution des problèmes d'incompatibilité logicielle et matérielle"). 4 Si le problème persiste, contactez Dell. Pour savoir comment contacter Dell, consultez le <i>Manuel de l'utilisateur</i>.
 <p>A B C D</p>	<p>Une défaillance de la carte graphique semble s'être produite.</p>	<ul style="list-style-type: none"> • Si l'ordinateur contient une carte graphique, retirez-la, réinstallez-la, puis redémarrez l'ordinateur. Pour plus d'informations sur la réinstallation de la carte graphique, consultez le <i>Manuel de l'utilisateur</i>. • Si le problème persiste, installez une carte graphique qui fonctionne et redémarrez l'ordinateur. • Si le problème persiste ou que votre ordinateur dispose de fonctionnalités vidéo intégrées, contactez Dell. Pour savoir comment contacter Dell, consultez le <i>Manuel de l'utilisateur</i>.



-  = jaune
-  = vert
-  = éteint



Comportement des voyants	Description du problème	Solution proposée
 <p>A B C D</p>	Une défaillance de l'unité de disque dur ou du lecteur de disquette semble s'être produite.	Remettez en place tous les câbles d'alimentation et de données et redémarrez l'ordinateur.
 <p>A B C D</p>	Défaillance possible de l'USB.	Réinstallez tous les périphériques USB, vérifiez les connexions des câbles et redémarrez l'ordinateur.
 <p>A B C D</p>	Aucun module de mémoire n'est détecté.	<ul style="list-style-type: none"> • Si un seul module de mémoire est installé, réinstallez-le et redémarrez l'ordinateur. Pour plus d'informations sur les modules de mémoire, consultez le <i>Manuel de l'utilisateur</i>. • Si au moins deux modules de mémoire sont installés, retirez-les, réinstallez-en un, puis redémarrez l'ordinateur. Si l'ordinateur démarre normalement, réinstallez le module supplémentaire. Poursuivez jusqu'à ce que vous puissiez identifier le module défectueux ou réinstallez tous les modules sans erreur. Pour plus d'informations sur les modules de mémoire, consultez le <i>Manuel de l'utilisateur</i>. • Si possible, installez des modules de mémoire de même type. Pour plus d'informations sur les modules de mémoire, consultez le <i>Manuel de l'utilisateur</i>. • Si le problème persiste, contactez Dell. Pour savoir comment contacter Dell, consultez le <i>Manuel de l'utilisateur</i>.

-  = jaune
-  = vert
-  = éteint

Comportement des voyants	Description du problème	Solution proposée
 <p>A B C D</p>	Une défaillance de la carte système s'est produite.	Contactez Dell pour obtenir une assistance technique. Pour savoir comment contacter Dell, consultez le <i>Manuel de l'utilisateur</i> .
 <p>A B C D</p>	Des modules de mémoire sont détectés mais il existe une erreur de compatibilité ou de configuration de mémoire.	<ul style="list-style-type: none"> • Vérifiez qu'aucune contrainte particulière ne doit être respectée pour l'installation des modules dans les connecteurs de mémoire. • Vérifiez que les modules de mémoire que vous installez sont compatibles avec votre ordinateur. • Réinstallez les modules de mémoire et redémarrez l'ordinateur. • Si le problème persiste, contactez Dell. Pour savoir comment contacter Dell, consultez le <i>Manuel de l'utilisateur</i>.
 <p>A B C D</p>	Problème possible de ressource de la carte système et/ou de matériel.	<p>Suivez les procédures de la section "Résolution des incompatibilités logicielles et matérielles" (voir page 25).</p> <p>Si le problème persiste, contactez Dell. Pour savoir comment contacter Dell, consultez le <i>Manuel de l'utilisateur</i>.</p>

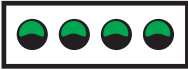
-  = jaune
-  = vert
-  = éteint

Comportement des voyants	Description du problème	Solution proposée
 <p>A B C D</p>	Une carte d'extension est peut-être en panne.	<ol style="list-style-type: none"> 1 Détectez les conflits éventuels en retirant une carte (autre que la carte graphique) puis en redémarrant l'ordinateur. Pour plus d'informations sur le retrait d'une carte, consultez votre <i>Manuel de l'utilisateur</i>. 2 Si le problème persiste, réinstallez la carte retirée, retirez une autre carte puis redémarrez l'ordinateur. 3 Répétez ce processus pour chaque carte. Si l'ordinateur démarre normalement, lancez le processus de dépannage approprié sur la dernière carte retirée pour savoir si celle-ci provoque des conflits de ressources (consultez la section "Résolution des incompatibilités logicielles et matérielles" à la page 25). 4 Si le problème persiste, contactez Dell. Pour savoir comment contacter Dell, consultez le <i>Manuel de l'utilisateur</i>.
 <p>A B C D</p>	Une autre panne s'est produite.	<ul style="list-style-type: none"> • Vérifiez que les câbles reliant la carte système au disque dur, au lecteur de CD et au lecteur de DVD sont correctement connectés. • Si le problème persiste, contactez Dell. Pour savoir comment contacter Dell, consultez le <i>Manuel de l'utilisateur</i>.
 <p>A B C D</p>	L'ordinateur fonctionne normalement après le POST.	Aucune

 = jaune
 = vert
 = éteint

Questions fréquemment posées

Comment faire pour...	Solution	Où trouver des informations supplémentaires ?
Configurer mon ordinateur pour utiliser deux écrans ?	Si votre ordinateur est équipé d'une carte graphique permettant d'utiliser deux écrans, un câble en Y doit vous avoir été fourni. L'une des extrémités de ce câble est dotée d'un connecteur qui se branche sur le panneau arrière de l'ordinateur. Les deux autres extrémités permettent de connecter les câbles des moniteurs. Pour l'ordinateur mini-tour, consultez la section "Connectez le moniteur" à la page 10. Pour l'ordinateur de bureau, consultez la page 15.	Pour trouver des informations supplémentaires relatives à l'utilisation de deux écrans, consultez la documentation de la carte graphique sur le CD <i>Pilotes et utilitaires</i> .
Connecter mon écran lorsque le connecteur du câble de l'écran ne semble pas correspondre à celui situé à l'arrière de mon ordinateur ?	Si votre carte graphique possède un connecteur DVI mais que celui de votre écran est de type VGA, vous devez utiliser un adaptateur, que vous devriez retrouver dans l'emballage.	Contactez Dell pour plus d'informations.
Installer un ventilateur pour la carte ?	Si vous avez installé une carte graphique fonctionnant à plus de 75 W, vous devez installer un ventilateur. Contactez Dell pour en commander un. Les coordonnées de Dell se trouvent dans le <i>Manuel de l'utilisateur</i> et sur le site support.dell.com .	Pour obtenir les instructions relatives à l'installation d'une carte ou d'un ventilateur de carte, consultez le <i>Manuel de l'utilisateur</i> .
Brancher mes haut-parleurs ?	Si vous avez installé une seconde carte son, branchez les haut-parleurs sur les connecteurs de celle-ci. Pour l'ordinateur mini-tour, consultez la section "Connectez les haut-parleurs", à la page 13. Pour l'ordinateur de bureau, voir la page 18.	Consultez la documentation fournie avec les haut-parleurs pour plus d'informations.

Comment faire pour...	Solution	Où trouver des informations supplémentaires ?
Trouver les bons connecteurs pour mes périphériques USB ou IEEE 1394 ?	<p>L'ordinateur mini-tour possède 8 connecteurs USB (deux à l'avant et six à l'arrière).</p> <p>L'ordinateur de bureau possède les mêmes connecteurs, ainsi qu'un connecteur frontal IEEE 1394 en option. Ce connecteur n'est disponible que si vous avez acheté une carte optionnelle IEEE 1394. Pour vous en procurer une, contactez DELL. Pour plus d'informations, consultez votre <i>Manuel de l'utilisateur</i>.</p>	Consultez les graphiques représentant les vues avant et arrière de votre ordinateur dans le <i>Manuel de l'utilisateur</i> . Pour savoir comment accéder au <i>Manuel de l'utilisateur</i> , consultez la section “Obtention d'informations et d'assistance” à la page 5.
Trouver des informations sur le matériel et autres caractéristiques techniques de mon ordinateur ?	<p>Votre <i>Manuel de l'utilisateur</i> contient un tableau de spécifications dont le but est de fournir des informations plus détaillées sur votre ordinateur et sur le matériel. Pour savoir comment accéder au <i>Manuel de l'utilisateur</i>, consultez la section “Obtention d'informations et d'assistance” à la page 5.</p>	Visitez le site Web Dell Support à l'adresse support.dell.com et utilisez l'un des outils d'aide suivants : lisez les livres blancs relatifs aux dernières technologies en date ou communiquez avec d'autres utilisateurs Dell sur le salon de discussion.
Trouver de la documentation pour mon ordinateur ?	<p>La documentation suivante est disponible pour votre ordinateur :</p> <ul style="list-style-type: none"> • <i>Manuel de l'utilisateur</i> • <i>Guide d'informations sur le produit</i> • <i>Étiquette des informations sur le système</i> <p>Pour savoir où trouver ces documents, consultez la section “Obtention d'informations et d'assistance” à la page 5.</p>	En cas de perte de votre documentation, vous pourrez la retrouver sur le site support.dell.com .

Index

C

- Carte système, 5
- CD du Système d'exploitation, 8
- CD Pilotes et utilitaires, 5
- Centre d'aide et de support, 7
- Conflits
 - IRQ, 25
 - logiciels ou matériels, 25
- Consignes de sécurité, 6

D

- Dell
 - site de support, 7
 - site Web Dell Premier Support, 7
- Dépannage
 - centre d'aide et de support, 7
 - conflits, 25
 - diagnostics Dell, 28
 - résolution des problèmes matériels, 25
 - restauration à l'état précédent, 26
 - voyants de diagnostic, 32
- Diagnostics
 - CD Pilotes et utilitaires, 5
 - Dell, 28
 - voyants, 32

- Documentation, 14
 - en ligne, 7
 - Guide d'informations sur le produit, 6
 - Manuel de l'utilisateur, 6
 - périphériques, 5
 - ResourceCD, 5

E

- Étiquette des informations sur le système, 5
- Étiquettes
 - Microsoft Windows, 6
 - numéro de série, 6

G

- Garantie, 6
- Gestionnaire de périphériques, 26

I

- Installation de composants mise hors tension de l'ordinateur, 20, 22-23

L

- Logiciels
 - conflits, 25

M

- Manuel de l'utilisateur, 6
- Matériel
 - conflits, 25
 - diagnostics Dell, 28
- Messages d'erreur
 - voyants de diagnostic, 32
- Microsoft Windows,
 - étiquette, 6

N

- Numéro de série, 6

O

- Obtention d'informations, 5
- Ordinateur
 - restauration à l'état précédent, 26

P

- Pilotes
 - ResourceCD, 5
- Problèmes
 - conflits, 25
 - diagnostics Dell, 28
 - restauration à l'état précédent, 26
 - voyants de diagnostic, 32

R

Réinstallation

CD Pilotes et utilitaires, 5

ResourceCD, 5

Résolution des problèmes matériels, 25

ResourceCD

diagnostics Dell, 28

Restauration du système, 26

S

Site Web Dell Premier

Support, 6-7

V

Voyants

arrière de l'ordinateur, 32

diagnostic, 32

W

Windows 2000

gestionnaire de

périphériques, 26

utilitaire de résolution des problèmes matériel, 26

Windows XP

centre d'aide et de support, 7

résolution des problèmes matériels, 25

restauration du système, 26

utilitaire de résolution des problèmes matériel, 25

Sistemas Dell Precision™

Workstation 370

Guia de referência rápida

Modelos DHM e WHM

www.dell.com | support.dell.com

Observações, avisos e cuidados

 **OBSERVAÇÃO:** As OBSERVAÇÕES fornecem informações importantes que o ajudam a utilizar melhor o computador.

 **AVISO:** As mensagens de AVISO informam sobre danos potenciais no hardware ou perda de dados e indicam como evitar o problema.

 **CUIDADO:** As mensagens de CUIDADO indicam possíveis danos à propriedade, lesões pessoais ou morte.

Abreviações e acrônimos

Para obter a lista completa de abreviações e acrônimos, consulte o Glossário disponível no *Guia do usuário*.

Caso tenha adquirido o computador Dell™ n Series, as referências fornecidas neste documento não serão aplicáveis aos sistemas operacionais Microsoft® Windows®.

As informações contidas neste documento estão sujeitas a alterações sem aviso prévio.

© 2004 Dell Inc. Todos os direitos reservados.

Fica proibida a reprodução por quaisquer meios sem a permissão por escrito da Dell Inc.

Marcas comerciais mencionadas neste texto: *Dell*, o logotipo da *DELL* e *Dell Precision* são marcas comerciais da Dell Inc.; *Microsoft* e *Windows* são marcas registradas da Microsoft Corporation.

Outros nomes e marcas comerciais podem ser usados neste documento como referência às organizações que detêm esses nomes e marcas ou aos seus produtos. A Dell Inc renuncia qualquer interesse proprietário em marcas e nomes comerciais que não sejam de sua propriedade.

Modelos DHM e WHM

Abril de 2004

P/N W3519

Rev. A00

Conteúdo

Como obter informações e assistência	5
Instalação do seu computador minitorre	9
Instalação do computador desktop	14
Localização do guia do usuário	19
Como abrir seu computador minitorre	20
Ventilador da placa	22
Como abrir o seu computador de mesa	23
Cuidados em relação ao seu computador	24
Resolução de problemas	25
Dicas para resolução de problemas	25
Resolução de incompatibilidades de software e hardware	25
Uso do recurso de restauração do sistema do Microsoft Windows XP	26
Utilização da última configuração válida	28
Dell Diagnostics	28
Antes de iniciar os testes	30
Códigos de bipe	30
Mensagens de erro	32
Luzes de diagnóstico	32
Perguntas mais freqüentes	37
Índice	39

Como obter informações e assistência

O que está procurando?

- Um programa de diagnóstico para o computador
- Drivers para o computador
- Documentação do dispositivo

Encontre aqui

CD Drivers and Utilities (Drivers e utilitários), também conhecido como ResourceCD (CD de recursos)

Documentação e drivers já instalados no computador. Utilize o CD para reinstalar drivers, executar o utilitário de diagnóstico Dell Diagnostics (consulte a página 28) ou obter acesso à documentação do dispositivo.



Os arquivos Readme (Leiamos) foram incluídos em seu CD para fornecer as atualizações mais recentes sobre as alterações técnicas do computador ou material de referência técnica avançada para técnicos e usuários experientes.

OBSERVAÇÃO: As atualizações de documentação e os drivers mais recentes podem ser encontrados no site support.dell.com (em inglês).

-
- Conectores da placa do sistema
 - Localização dos componentes da placa de sistema

Etiqueta de informações do sistema

Localizada na tampa interior do seu computador.

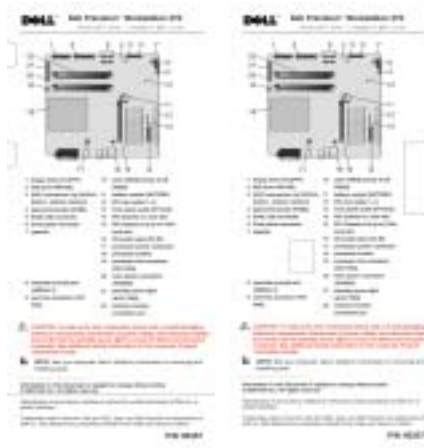

O que está procurando?

- Informações sobre garantia
- Instruções de segurança
- Informações sobre regulamentação
- Informações sobre ergonomia
- Contrato de licença de usuário final

Encontre aqui

Dell™ Product Information Guide (Guia de informações do produto Dell™)



- Como remover e substituir peças
- Especificações técnicas
- Como configurar os parâmetros do sistema
- Como solucionar problemas

Guia do usuário do Dell Precision

Centro de ajuda e suporte do Microsoft® Windows® XP

- 1 Clique no botão **Iniciar** e em **Ajuda e suporte**.
- 2 Clique em **Guias do usuário e do sistema** e, em seguida, clique em **Guia do usuário**.

- Etiqueta de serviço e Código de serviço expresso
- Etiqueta de licença do Microsoft Windows

Etiqueta de serviço e Licença do Microsoft Windows

Essas etiquetas estão localizadas no computador.

- Utilize a Etiqueta de serviço para identificar o computador quando visitar o site support.dell.com ou entrar em contato com o suporte técnico.



- Digite o Código de serviço expresso para direcionar sua chamada ao entrar em contato com o suporte técnico. Esse código não está disponível em todos os países.

O que está procurando?	Encontre aqui
<ul style="list-style-type: none"> • Drivers mais recentes para o computador • Respostas para dúvidas de assistência técnica e de suporte • Troca de informações on-line com outros usuários e com o suporte técnico • Documentação do computador 	<p>Site de suporte da Dell – support.dell.com (em inglês).</p> <p>OBSERVAÇÃO: Selecione sua região para visualizar o site de suporte apropriado.</p> <p>O site de suporte da Dell oferece várias ferramentas on-line, como por exemplo:</p> <ul style="list-style-type: none"> • Solutions (Soluções) – Dicas e sugestões sobre resolução de problemas, artigos redigidos por técnicos e cursos on-line. • Community (Comunidade) – Troca de informações on-line com outros clientes da Dell. • Upgrades (Atualizações) – Informações sobre atualização de componentes, tais como memória, unidade de disco rígido e sistema operacional. • Customer Care (Assistência ao cliente) – Informações sobre contato, status de pedidos, garantia e reparos. • Downloads – Drivers, patches e atualizações de software. • Reference (Referência) – Documentação do computador, especificações de produtos e artigos técnicos.
<ul style="list-style-type: none"> • Status do serviço de chamadas e histórico de suporte • Principais questões técnicas sobre o computador • Perguntas mais frequentes • Download de arquivos • Detalhes sobre a configuração do computador • Contrato de serviço do computador 	<p>Site do Dell Premier Support – premiersupport.dell.com (em inglês)</p> <p>O site do Dell Premier Support é personalizado para clientes das áreas empresarial, governamental e educacional. Talvez esse site não esteja disponível em todas as regiões.</p>
<ul style="list-style-type: none"> • Como utilizar o Windows XP • Documentação do computador • Documentação dos dispositivos (modem, por exemplo) 	<p>Centro de ajuda e suporte do Windows</p> <ol style="list-style-type: none"> 1 Clique em Iniciar e em Ajuda e suporte. 2 Digite uma palavra ou frase que descreva o problema e clique no ícone de seta. 3 Clique no tópico que descreve o problema. 4 Siga as instruções apresentadas na tela.
<ul style="list-style-type: none"> • Como utilizar o Linux • Discussões por e-mail com usuários do Dell Precision e Linux • Informações adicionais relativas ao Linux e meu computador Dell Precision 	<p>Sites Linux suportados pela Dell</p> <ul style="list-style-type: none"> • http://linux.dell.com • http://lists.us.dell.com/mailman/listinfo/linux-precision • http://docs.us.dell.com/docs/software/oslinux/ • http://docs.us.dell.com/docs/software/OSRHEL3/

O que está procurando?

- Como reinstalar o sistema operacional

Encontre aqui**CD do sistema operacional**

O sistema operacional já se encontra instalado no computador. Para reinstalá-lo, utilize o CD do *sistema operacional*. Consulte o Guia do usuário do Precision para obter instruções.



Depois de reinstalar o sistema, utilize o CD *Drivers and Utilities* para reinstalar os drivers dos dispositivos fornecidos com o computador.

A etiqueta da chave do produto do sistema operacional está localizada no computador.

OBSERVAÇÃO: A cor do CD varia com base no sistema operacional solicitado.

Instalação do seu computador minitorre

⚠ CUIDADO: Antes de iniciar qualquer procedimento detalhado nesta seção, siga as instruções de segurança contidas no *Product Information Guide* (Guia de informações do produto).

É necessário completar todas as etapas para configurar adequadamente o computador.

1 Conecte o teclado e o mouse.

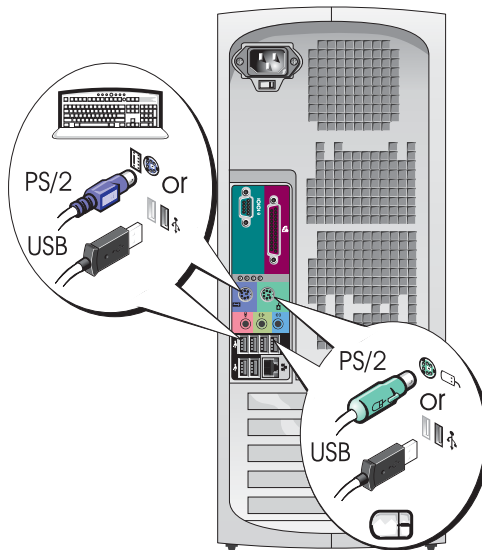

2 Conecte o modem ou o cabo de rede.

➔ AVISO: Não conecte o cabo do modem no adaptador de rede. A voltagem da rede de comunicações por telefone poderá danificar o adaptador de rede.

✍ OBSERVAÇÃO: Caso o computador tenha uma placa de rede instalada, conecte o cabo de rede à placa.

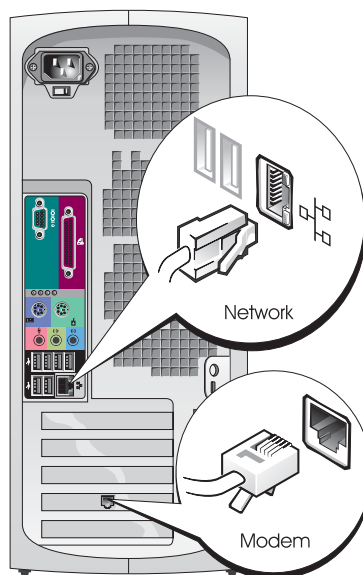

3 Conecte o monitor.

Dependendo da placa gráfica, é possível conectar o monitor de diversas maneiras.

OBSERVAÇÃO: Talvez seja necessário utilizar o adaptador ou cabo fornecido para conectar o monitor ao computador.

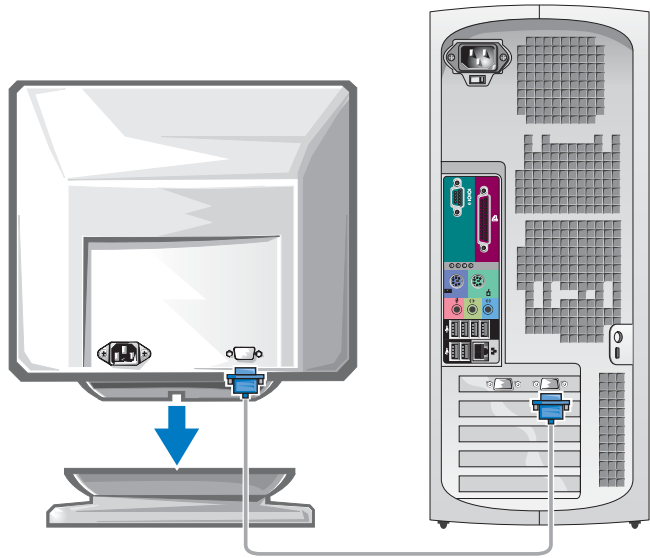

Para placas com suporte para um ou dois monitores com um único conector.

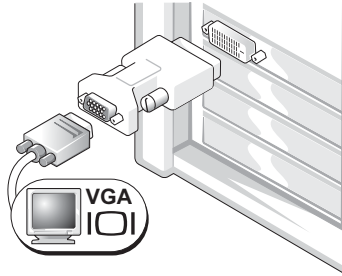
Adaptador VGA

Utilize o adaptador VGA caso possua uma placa gráfica para um monitor e deseje conectar o computador a um monitor VGA.

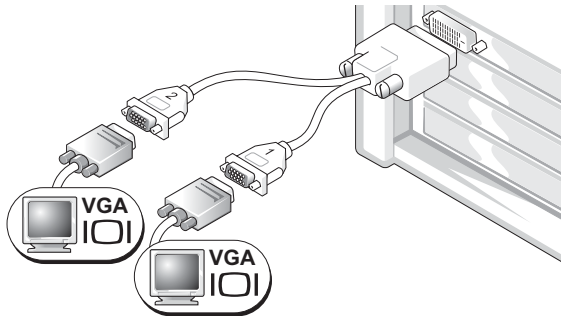
Adaptador com dois cabos VGA Y

Utilize o cabo Y apropriado caso disponha de um conector e deseje conectar o computador a um ou dois monitores VGA.

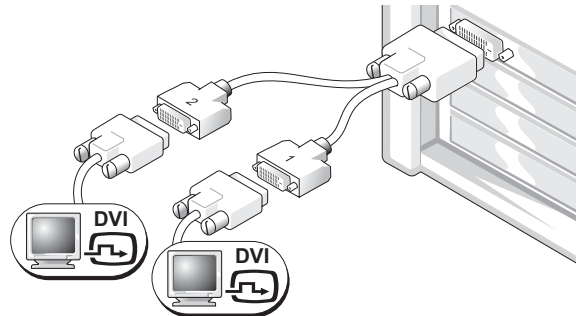
Adaptador com dois cabos DVI Y

Utilize o cabo Y apropriado caso disponha de um conector e deseje conectar o computador a um ou dois monitores DVI.

O cabo para dois monitores é codificado por cores, o conector azul é para o monitor principal e o preto, para o segundo monitor. Para habilitar o suporte para dois monitores, é necessário que ambos os dispositivos estejam conectados ao computador na inicialização.

Para placas com suporte para dois monitores com um conector DVI e um VGA

DVI único/VGA único

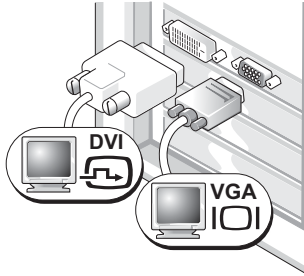

Utilize o conector(es) apropriado(s) para conectar o computador a um ou dois monitores.

VGA duplo com adaptador VGA

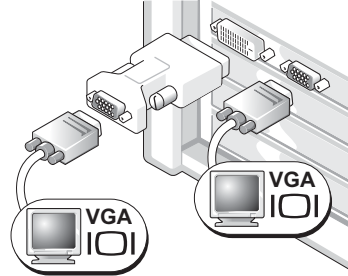

Utilize o adaptador VGA para conectar o computador a dois monitores VGA.

Para placas com suporte para dois monitores com dois conectores DVI

DVI duplo

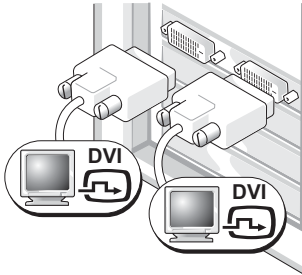

Utilize os conectores DVI para conectar o computador a um ou dois monitores DVI.

DVI duplo com um adaptador VGA

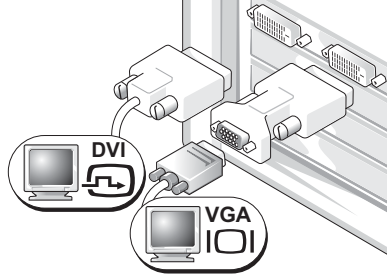

Utilize o adaptador VGA para conectar um monitor VGA a um dos conectores DVI do computador.

DVI duplo com dois adaptadores VGA

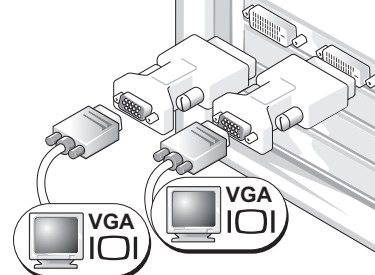

Utilize dois adaptadores VGA para conectar dois monitores VGA aos conectores DVI do computador.

4 Conecte os alto-falantes.

OBSERVAÇÃO: Caso o computador tenha uma placa de áudio instalada, conecte os alto-falantes à placa.

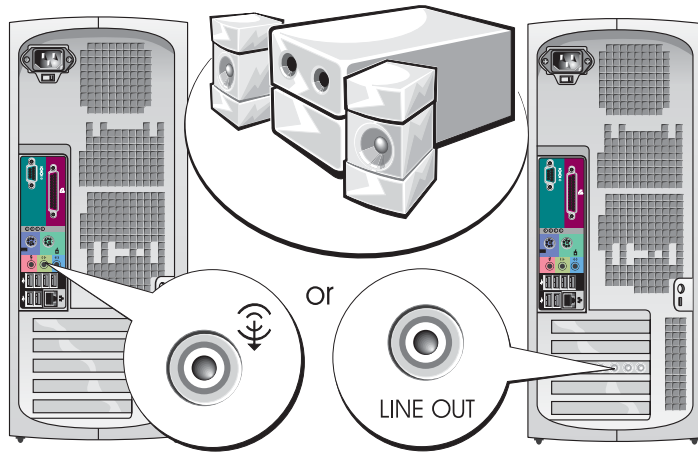

5 Conecte os cabos de alimentação e ligue o computador e o monitor.

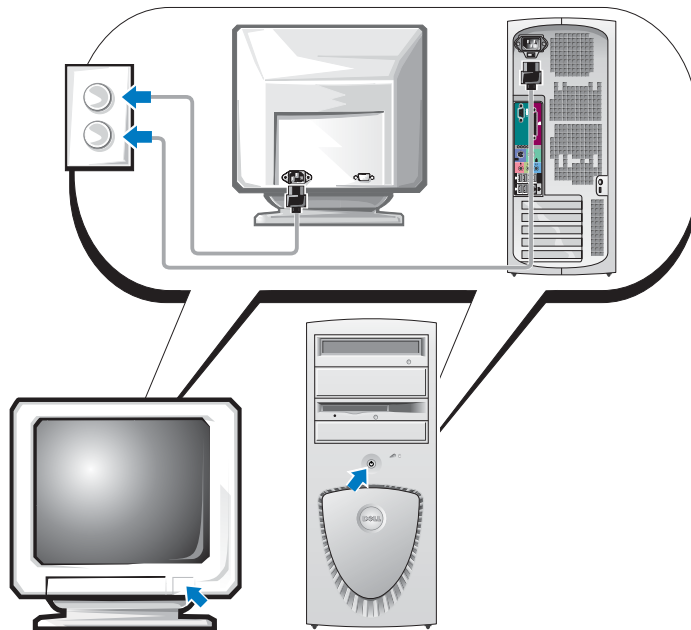

6 Instale os dispositivos ou software adicionais.

Antes de instalar qualquer dispositivo ou software que não tenha sido fornecido com o computador, leia a documentação fornecida com os mesmos ou entre em contato com o fornecedor para verificar se são compatíveis com o computador e o sistema operacional.

Parabéns! Você concluiu a instalação do seu computador minitorre.

Instalação do computador desktop

⚠ CUIDADO: Antes de iniciar qualquer procedimento detalhado nesta seção, siga as instruções de segurança contidas no *Product Information Guide* (Guia de informações do produto).

É necessário completar todas as etapas para configurar adequadamente o computador.

1 Conecte o teclado e o mouse.

➡ AVISO: Não conecte o cabo do modem no adaptador de rede. A voltagem da rede de comunicações por telefone poderá danificar o adaptador de rede.

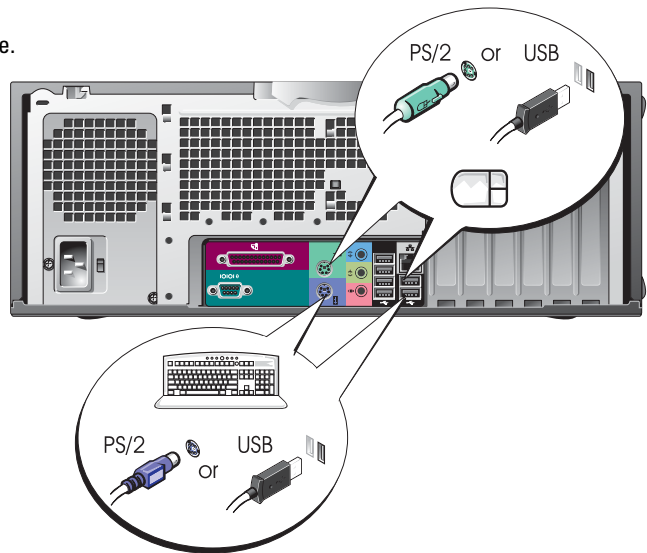

2 Conecte o modem ou o cabo de rede.

OBSERVAÇÃO: Caso o computador tenha uma placa de rede instalada, conecte o cabo de rede à placa.

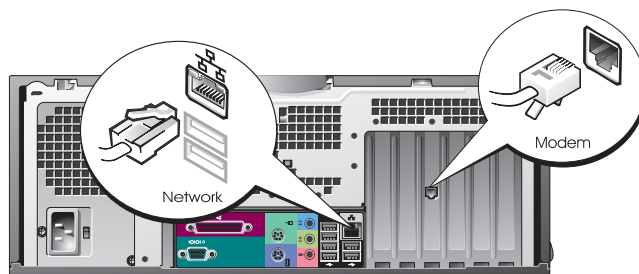

3 Conecte o monitor.

Dependendo da placa gráfica, é possível conectar o monitor de diversas maneiras.

OBSERVAÇÃO: Talvez seja necessário utilizar o adaptador ou cabo fornecido para conectar o monitor ao computador.

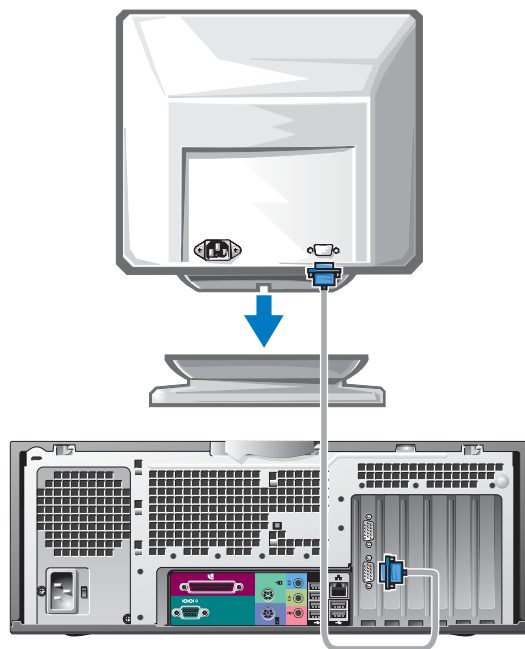

Para placas com suporte para um ou dois monitores com um único conector

Adaptador VGA

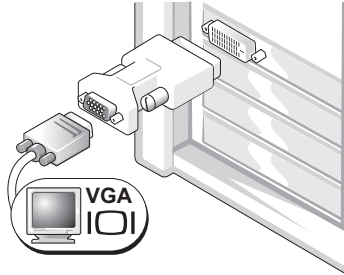

Utilize o adaptador VGA caso possua uma placa gráfica para um monitor e deseje conectar o computador a um monitor VGA.

Adaptador com dois cabos VGA Y

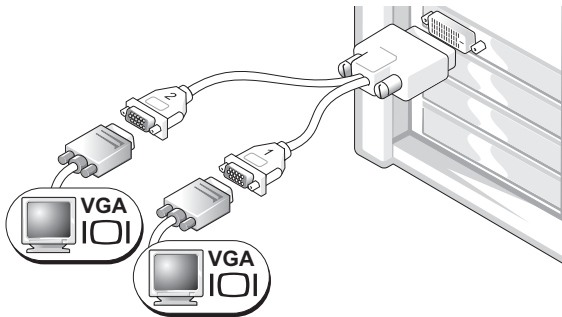

Utilize o cabo Y apropriado caso disponha de um conector e deseje conectar o computador a um ou dois monitores VGA.

Adaptador com dois cabos DVI Y

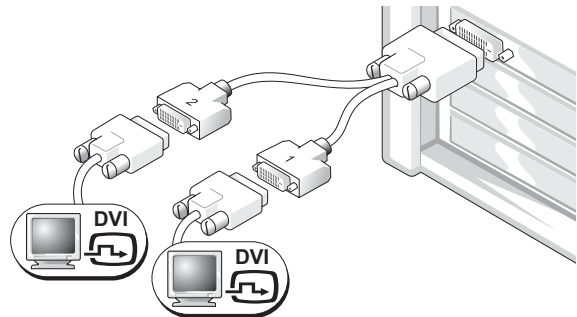

Utilize o cabo Y apropriado caso disponha de um conector e deseje conectar o computador a um ou dois monitores DVI.

O cabo para dois monitores é codificado por cores, o conector azul é para o monitor principal e o preto, para o segundo monitor. Para habilitar o suporte para dois monitores, é necessário que ambos os dispositivos estejam conectados ao computador na inicialização.

Para placas com suporte para dois monitores com um conector DVI e um VGA

DVI único/VGA único

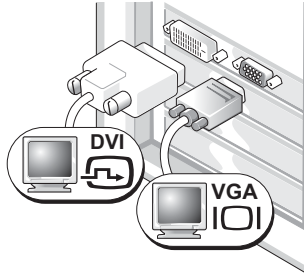

Utilize o conector(es) apropriado(s) para conectar o computador a um ou dois monitores.

VGA duplo com adaptador VGA

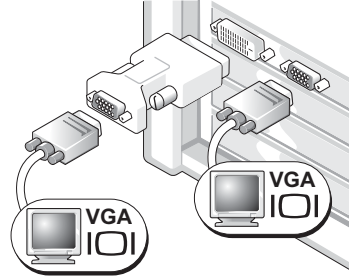

Utilize o adaptador VGA para conectar o computador a dois monitores VGA.

Para placas com suporte para dois monitores com dois conectores DVI

DVI duplo

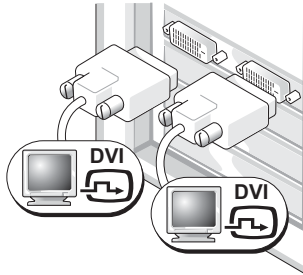

Utilize o(s) conector(es) DVI para conectar o computador a um ou dois monitores DVI.

DVI duplo com um adaptador VGA

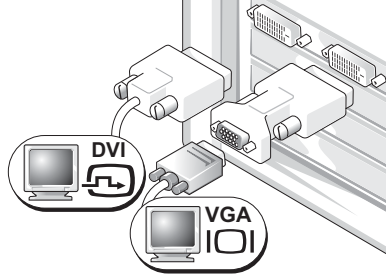

Utilize o adaptador VGA para conectar um monitor VGA a um dos conectores DVI do computador.

DVI duplo com dois adaptadores VGA

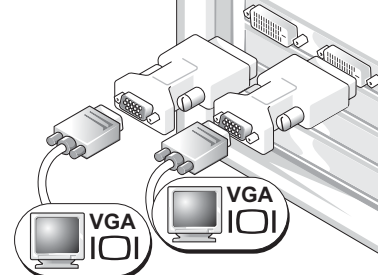

Utilize dois adaptadores VGA para conectar dois monitores VGA aos conectores DVI do computador.

4 Conexão dos alto-falantes.

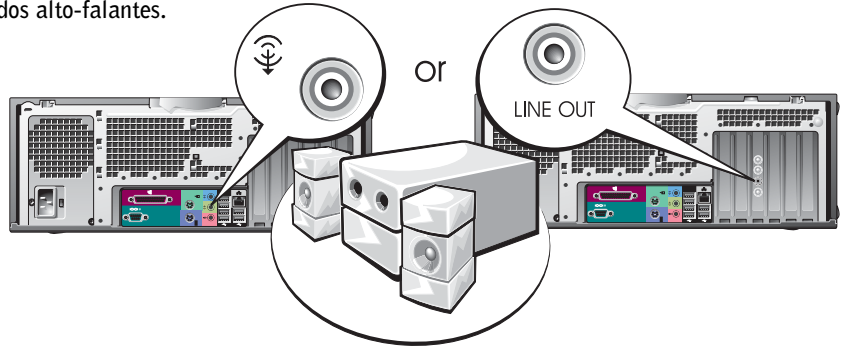

OBSERVAÇÃO: Caso o computador tenha uma placa de áudio instalada, conecte os alto-falantes à placa.

5 Conecte os cabos de alimentação e ligue o computador e o monitor.

Seu computador desktop possui um conector frontal IEEE 1394 opcional. Este conector somente estará disponível se tiver adquirido uma placa avulsa IEEE 1394. Para adquirir tal placa, entre em contato para a Dell. Para obter informações sobre a placa adicional, consulte o *Guia do usuário*.

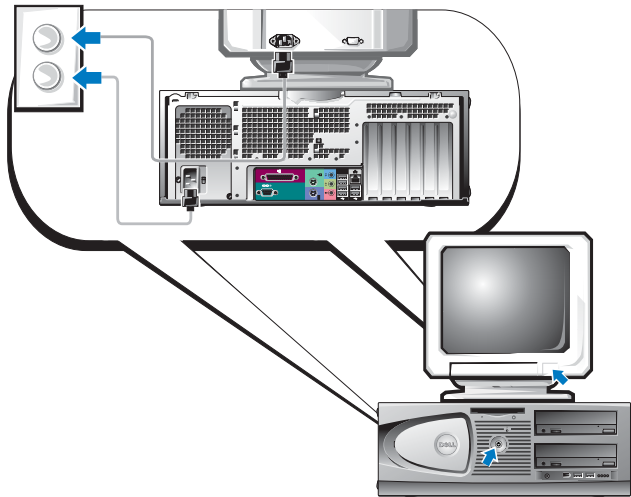

6 Instale os dispositivos ou software adicionais.

Antes de instalar qualquer dispositivo ou software que não tenha sido fornecido com o computador, leia a documentação fornecida com o produto ou entre em contato com o fornecedor para verificar se são compatíveis com o computador e o sistema operacional.

Parabéns! Você concluiu a instalação do seu computador desktop.

Localização do guia do usuário

O *Guia do usuário* do seu *Dell Precision™ Workstation 370* contém informações adicionais sobre o seu computador, tais como:

- Especificações técnicas
- Ilustração das partes frontal e posterior do computador, incluindo todos os conectores disponíveis
- Ilustração da parte interna do computador, incluindo um gráfico detalhado da placa do sistema e dos conectores
- Instruções de limpeza do computador
- Informações sobre os recursos de software, como o controle da tecnologia LegacySelect, utilizando uma senha e opções de configuração do sistema
- Sugestões e informações sobre a utilização do sistema operacional Microsoft Windows XP
- Instruções para a remoção e instalação de peças, incluindo memória, placas, unidades, microprocessador e bateria
- Informações de resolução de vários problemas do computador
- Instruções de utilização do Dell Diagnostics e reinstalação de drivers
- Informações sobre como entrar em contato com a Dell

É possível obter acesso ao *Guia do usuário* através da unidade de disco rígido ou do site do Dell Support, em support.dell.com.

Para obter acesso ao Guia do usuário através da unidade de disco rígido:

Clique em **Iniciar** e em **Ajuda e suporte**.

Para obter acesso ao Guia do usuário através do site do Dell Support:

- 1** Visite support.dell.com.
- 2** Siga as solicitações por informações específicas do seu computador apresentadas no site.
- 3** Na página inicial do Dell Support, clique em **Reference** (Referência), selecione **User's Guides** (Guias do usuário) e **Systems** (Sistemas) e depois selecione o modelo do seu Dell Precision.

Como abrir seu computador minitorre



CUIDADO: Antes de iniciar qualquer procedimento detalhado nesta seção, siga as instruções de segurança contidas no *Product Information Guide* (Guia de informações do produto).



CUIDADO: Para proteger-se contra choques elétricos, sempre desconecte o computador da tomada de eletricidade antes de abrir a tampa.



AVISO: Para evitar a perda de dados, salve e feche qualquer arquivo aberto e saia dos programas abertos antes de desligar o computador.

1 Feche o sistema operacional:

- a Salve e feche todos os arquivos, saia dos programas abertos, clique em **Iniciar** e em **Desligar o computador**.
- b Na janela **Desligar o computador**, clique em **Desligar**.

O computador desliga depois que o fechamento do sistema operacional for concluído.

2 Certifique-se de que o computador e quaisquer dispositivos conectados estejam desligados. Se o computador e os dispositivos não forem desligados automaticamente ao desativar o sistema operacional, faça-o agora.

3 Caso tenha instalado um cadeado no respectivo anel no painel posterior, remova-o.



AVISO: Certifique-se de que haja espaço suficiente para apoiar a tampa aberta – pelo menos 30 cm de espaço livre sobre a mesa.

4 Deite o computador de lado conforme mostrado na seguinte ilustração.

5 Abra a tampa:

- a Na parte posterior do computador, pressione o botão de liberação do lado direito com uma mão enquanto puxa a parte superior da tampa com a outra.
- b Pressione o botão de liberação do lado esquerdo do computador com uma mão enquanto puxa a parte superior da tampa com a outra.

6 Segure a parte inferior do computador com uma mão e abra a tampa com a outra.

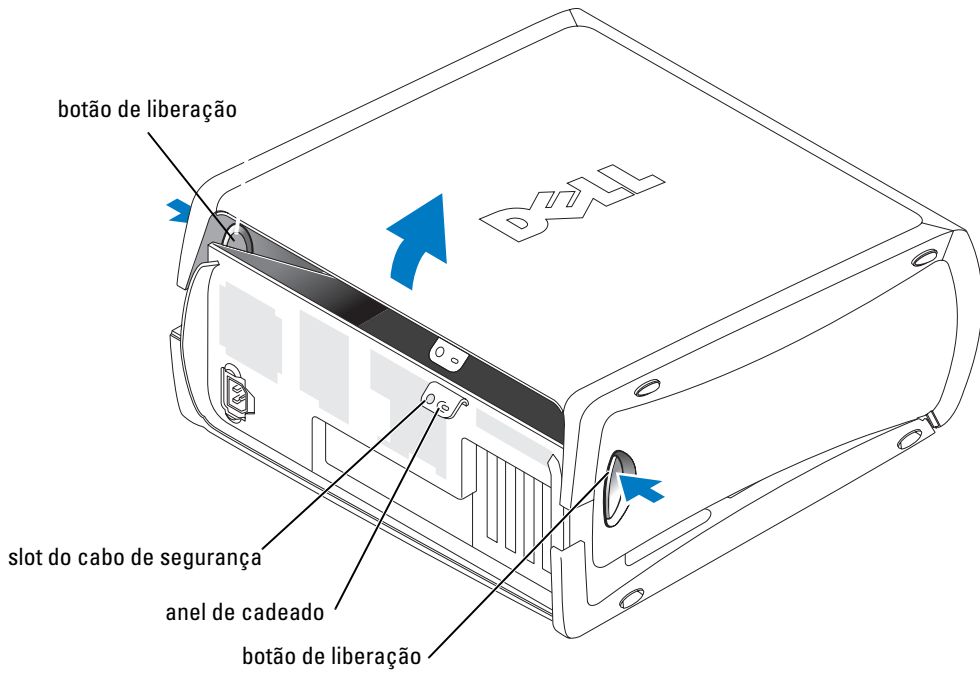

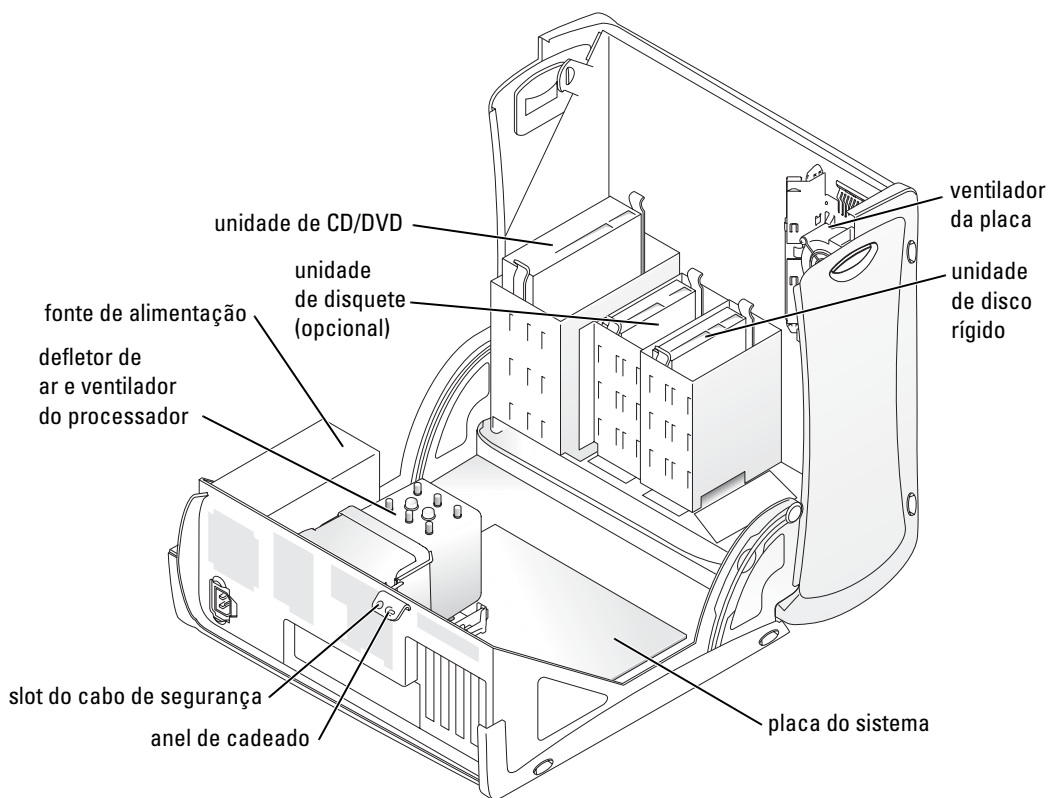

Ventilador da placa

AVISO: As placas gráficas PCI Express que dissipam mais de 75 watts (W) precisam de ventilador. Do contrário, a placa pode superaquecer e danificar o computador.

Caso tenha solicitado o seu computador com uma placa gráfica que precisa de ventilador, esse dispositivo será fornecido. Se o computador onde está instalando a placa que dissipa mais de 75 W não dispõe de ventilador, ligue para a Dell para adquirir uma.

Se o computador detectar uma placa instalada que requer um ventilador, o sistema apresentará uma mensagem de erro.

Para obter informações de contato com a Dell, consulte o *Guia do usuário* ou visite o site support.dell.com e clique em **Contact Us** (Fale conosco).

Como abrir o seu computador de mesa

! **CUIDADO:** Antes de iniciar qualquer procedimento detalhado nesta seção, siga as instruções de segurança contidas no *Product Information Guide* (Guia de informações do produto).

! **CUIDADO:** Para evitar danos a componentes internos do computador, descarregue a eletricidade estática do seu corpo antes de tocar em qualquer componente eletrônico. É possível fazê-lo tocando em uma superfície de metal não pintada na parte posterior do computador.

➔ **AVISO:** Para evitar a perda de dados, salve e feche qualquer arquivo aberto e saia dos programas abertos antes de desligar o computador.

1 Feche o sistema operacional:

- a** Salve e feche todos os arquivos, saia dos programas abertos, clique em **Iniciar** e em **Desligar o computador**.
- b** Na janela **Desligar o computador**, clique em **Desligar**.

O computador desliga depois que o fechamento do sistema operacional for concluído.

2 Certifique-se de que o computador e quaisquer dispositivos conectados estejam desligados. Se o computador e os dispositivos não forem desligados automaticamente ao desativar o sistema operacional, faça-o agora.

3 Deslize a trava de liberação da tampa para a esquerda.

4 Levante a tampa e gire-a em direção à parte frontal do computador.

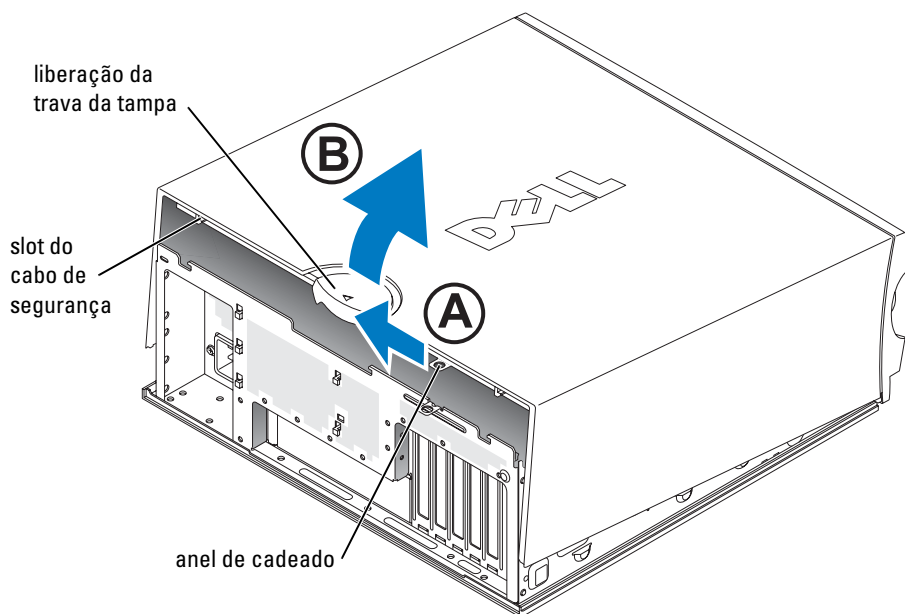

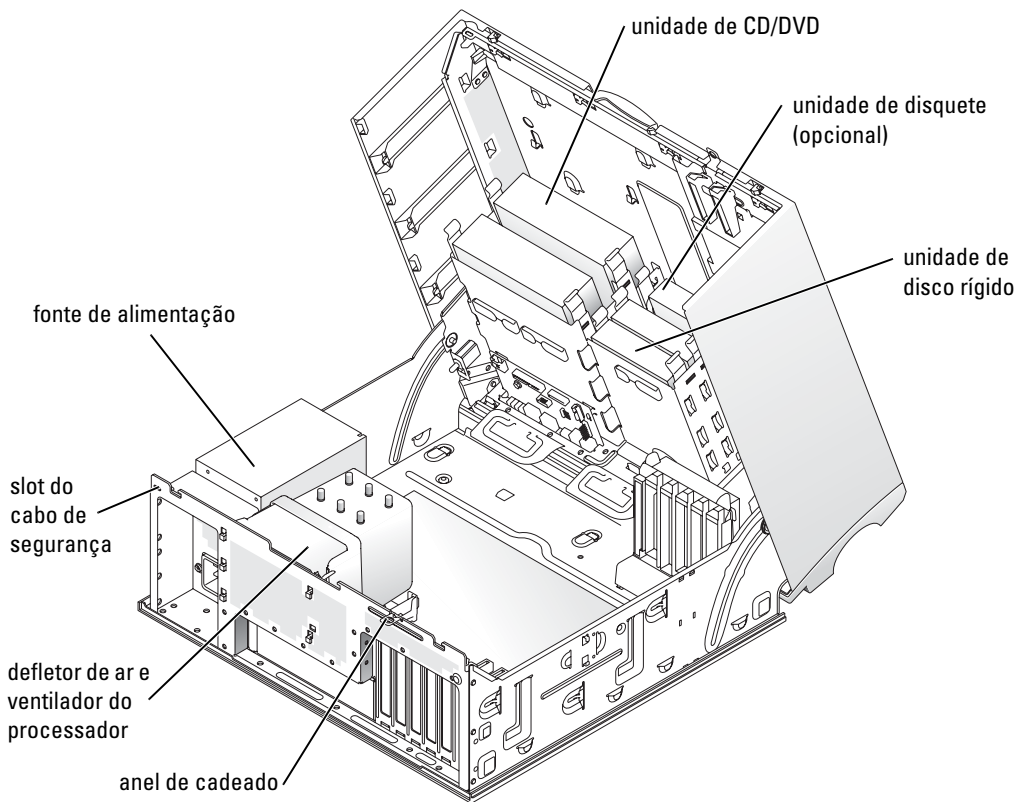

Cuidados em relação ao seu computador

Para manter o seu computador, proceda conforme as seguintes sugestões:

- Para evitar perder ou corromper dados, nunca desligue seu computador quando a luz do disco rígido estiver acesa.
- Programe varreduras periódicas com software anti-vírus.
- Gerencie o espaço em disco periodicamente, removendo arquivos desnecessários e desfragmentando o disco.
- Faça backup dos arquivos regularmente.
- Faça uma limpeza periódica da tela do monitor, mouse e teclado (consulte o seu *Guia do usuário* para obter mais informações).

Resolução de problemas

Dicas para resolução de problemas

Siga estas dicas para diagnosticar problemas no computador:

- Caso tenha adicionado ou removido algum componente antes do problema se manifestar, reveja os procedimentos de instalação e verifique se o componente está corretamente instalado.
- Se algum periférico não funciona, verifique se está corretamente conectado.
- Se aparecer alguma mensagem na tela, anote a mensagem exata. A mensagem pode ajudar a equipe de suporte técnico a diagnosticar e corrigir o problema.
- Se aparecer alguma mensagem de erro em algum programa, consulte a documentação do programa.
- Caso a ação recomendada na resolução de problemas seja consultar uma determinada seção do *Guia do usuário*, siga para o site support.dell.com (em outro computador, se necessário) para obter acesso ao seu *Guia do usuário*.

Resolução de incompatibilidades de software e hardware

Caso algum dispositivo não tenha sido detectado durante a configuração do sistema operacional ou, mesmo sendo detectado, tenha sido configurado incorretamente, utilize o solucionador de problemas no hardware, Hardware Troubleshooter, para solucionar o problema de incompatibilidade. No sistema operacional Microsoft® Windows® 2000, também se pode utilizar o Gerenciador de dispositivos para resolver essas incompatibilidades.

Windows XP

Para resolver os problemas de incompatibilidade utilizando o solucionador de problemas de hardware:

- 1 Clique em **Iniciar** e em **Ajuda e suporte**.
- 2 Digite **hardware troubleshooter** (solucionador de problemas de hardware) no campo **Pesquisar** e clique na seta para iniciar a pesquisa.
- 3 Clique em **Hardware Troubleshooter** (Solucionador de problemas de hardware) na lista **Resultados da pesquisa**.
- 4 Na lista **Hardware Troubleshooter** (Solucionador de problemas de hardware), clique na opção **I need to resolve a hardware conflict on my computer** (Preciso resolver um conflito de hardware em meu computador) e, em seguida, clique em **Avançar**.

Windows 2000

Para resolver problemas de incompatibilidade utilizando o Gerenciador de dispositivos:

- 1 Clique em **Iniciar**, aponte para **Configurações** e clique em **Painel de controle**.
- 2 Na janela do **Painel de controle**, clique duas vezes em **Sistema**.
- 3 Clique na guia **Hardware**.
- 4 Clique em **Gerenciador de dispositivos**.
- 5 Clique em **Exibir** e em **Recursos por conexão**.
- 6 Clique duas vezes em **Pedido de interrupção *(IRQ)**.

Os dispositivos configurados incorretamente são indicados por um ponto de exclamação em amarelo (!) ou por um X em vermelho se o dispositivo tiver sido desativado.

- 7 Clique duas vezes em qualquer dispositivo marcado com o ponto de exclamação para exibir a janela **Propriedades**.

A área de **status** do **Dispositivo** na janela **Propriedades** informa quais placas ou dispositivos necessitam de uma nova configuração.

- 8 Reconfigure os dispositivos ou remova-os do Gerenciador de dispositivos. Consulte a documentação fornecida com o mesmo para obter informações sobre como configurá-lo.

Para resolver os problemas de incompatibilidade utilizando o solucionador de problemas de hardware:

- 1 Clique em **Iniciar** e em **Ajuda**.
- 2 Clique em **Troubleshooting and Maintenance** (Resolução de problemas e manutenção) na guia **Índice**, clique em **Windows 2000 troubleshooters** (Solucionadores de problemas do Windows 2000) e em **Hardware**.
- 3 Na lista **Hardware Troubleshooter** (Solucionador de problemas de hardware), clique na opção **I need to resolve a hardware conflict on my computer** (Preciso resolver um conflito de hardware em meu computador) e, em seguida, clique em **Avançar**.

Uso do recurso de restauração do sistema do Microsoft Windows XP

O sistema operacional Microsoft Windows XP possibilita a restauração do sistema para permitir que o computador volte para um estado anterior (sem afetar arquivos de dados) se as alterações de hardware, software ou de configurações do sistema deixaram o computador em um estado operacional indesejável. Consulte o Centro de ajuda e suporte do Windows (consulte “Como obter informações e assistência” na página 5) para obter informações sobre como utilizar o recurso Restauração do sistema.



AVISO: Faça backups regulares dos arquivos de dados. A Restauração do sistema não monitora os arquivos de dados nem os recupera.

Criação do ponto de restauração

- 1 Clique em **Iniciar** e em **Ajuda e suporte**.
- 2 Clique em **Restauração do sistema**.
- 3 Siga as instruções apresentadas na tela.

Como restaurar o computador a um estado operacional anterior



AVISO: Antes de restaurar o computador a um estado operacional anterior, salve e feche todos os arquivos e programas que estejam abertos. Não altere, nem abra ou exclua qualquer arquivo ou programa enquanto a restauração do sistema não tiver sido concluída.

- 1 Clique em **Iniciar**, **Todos os programas**→ **Acessórios**→ **Ferramentas do sistema** e em **Restauração do sistema**.
- 2 Certifique-se de que a opção **Restaurar meu computador para um momento anterior** esteja selecionada e clique em **Avançar**.
- 3 Clique na data do calendário para a qual deseja restaurar o computador.
A tela **Selecionar um ponto de restauração** fornece um calendário que permite ver e selecionar pontos de restauração. Todas as datas do calendário com pontos de restauração disponíveis aparecem em negrito.
- 4 Selecione o ponto de restauração e clique em **Avançar**.
Se a data de calendário só possuir um ponto de restauração, esse ponto será selecionado automaticamente. Se houver dois ou mais pontos de restauração disponíveis, clique no ponto desejado.
- 5 Clique em **Avançar**.
Depois que o recurso **Restauração do sistema** concluir a coleta de dados, a tela **Restauração concluída** será exibida e o computador será reiniciado.
- 6 Depois que o computador reiniciar, clique em **OK**.

Para alterar o ponto de restauração, pode-se repetir as etapas usando um ponto de restauração diferente ou desfazer a restauração.

Como desfazer a última restauração do sistema



AVISO: Antes de desfazer a última restauração do sistema, salve e feche todos os arquivos e programas que estejam abertos. Não altere, nem abra ou exclua qualquer arquivo ou programa enquanto a restauração do sistema não tiver sido concluída.

- 1 Clique em **Iniciar**, **Todos os programas**→ **Acessórios**→ **Ferramentas do sistema** e em **Restauração do sistema**.
- 2 Clique em **Desfazer a última restauração** e em **Avançar**.
- 3 Clique em **Avançar**.
A tela **Restauração do sistema** será exibida e o computador será reiniciado.
- 4 Depois que o computador reiniciar, clique em **OK**.

Como ativar o recurso Restauração do sistema

Se reinstalar o Windows XP com menos de 200 MB de espaço livre em disco, a Restauração do sistema será desativada automaticamente. Para confirmar se o recurso está ativado:

- 1 Clique em **Iniciar** e em **Painel de controle**.
- 2 Clique em **Desempenho e manutenção**.
- 3 Clique em **Sistema**.
- 4 Clique na guia **Restauração do sistema**.
- 5 Certifique-se de que a opção **Desativar restauração do sistema** esteja desmarcada.

Utilização da última configuração válida

- 1 Reinicie o computador e pressione <F8> quando a mensagem **Selecione o sistema operacional a ser iniciado** aparecer.
- 2 Destaque a opção **Última configuração válida**, pressione <Enter> e <I>, e selecione o sistema operacional quando solicitado.

Outras opções para resolver conflitos de software ou dispositivos adicionais



AVISO: Os procedimentos a seguir apagam todas as informações do disco rígido.

- Reinstale o sistema operacional utilizando o guia de instalação e o CD do produto. Durante a reinstalação do sistema operacional, é possível optar por apagar as partições existentes e reformatar a unidade de disco rígido.
- Reinstale todos os drivers, começando pelo conjunto de chips, utilizando o CD *Drivers and Utilities*.

Dell Diagnostics



CUIDADO: Antes de iniciar qualquer procedimento detalhado nesta seção, siga as instruções de segurança contidas no *Product Information Guide* (Guia de informações do produto).

Quando usar o Dell Diagnostics

Caso tenha algum problema com o computador, execute as verificações contidas na seção “Resolução de problemas” na página 25 e execute o Dell Diagnostics antes de entrar em contato com a Dell para obter assistência técnica.

É recomendável imprimir estes procedimentos antes de começar.



AVISO: A ferramenta Dell Diagnostics funciona somente em computadores Dell™. O uso desse programa em outros computadores poderá resultar respostas incorretas do computador ou em mensagens de erro.

O Dell Diagnostics permite:

- Executar verificações rápidas ou testes extensos em um ou em todos os dispositivos.
- Escolher quantas vezes o teste será executado.
- Visualizar ou imprimir os resultados do teste ou salvá-los em um arquivo.
- Suspender o teste quando um erro for detectado ou interromper o teste quando ocorrer um determinado número de erros.
- Acessar as telas da **Ajuda** on-line que descrevem os testes e como executá-los.
- Ler mensagens de status que indicam se os testes foram concluídos com êxito.
- Receber mensagens de erro se algum problema for detectado.

Como iniciar o Dell Diagnostics a partir da unidade de disco rígido

- 1 Ligue ou reinicie o computador.
- 2 Quando o logotipo da DELL™ for exibido, pressione <F12> imediatamente.

 **OBSERVAÇÃO:** Se aparecer uma mensagem informando que a partição do utilitário não foi encontrada, consulte a seção “Como iniciar o Dell Diagnostics pelo CD Drivers and Utilities” na página 29.

Se esperar muito tempo e o sistema operacional exibir o respectivo logotipo, aguarde até visualizar a área de trabalho do Microsoft Windows. Em seguida, desligue o computador e tente novamente. Para obter mais informações sobre como desligar o computador, consulte o *Guia do usuário*.

- 3 Quando a lista de dispositivos de inicialização aparecer, (Inicializar na partição do utilitário) destaque a opção **Boot to Utility Partition** (Inicializar na partição do utilitário) e pressione <Enter>.
- 4 Quando a tela **Main Menu** (Menu principal) do Dell Diagnostics for exibida, selecione o teste a ser executado. Para obter informações sobre os testes, consulte o *Guia do usuário*.

Como iniciar o Dell Diagnostics pelo CD Drivers and Utilities

- 1 Insira o CD *Drivers and Utilities*.
- 2 Desligue e reinicialize o computador. Para obter mais informações sobre como desligar o computador, consulte o *Guia do usuário*.
- 3 Quando o logotipo da DELL for exibido, pressione a tecla <F12> imediatamente.

Se esperar muito tempo e o logotipo do Windows for exibido, continue aguardando até que apareça a área de trabalho do Windows. Em seguida, desligue o computador e tente novamente. Para obter mais informações sobre como desligar o computador, consulte o *Guia do usuário*.

 **OBSERVAÇÃO:** As etapas a seguir alteram a seqüência de inicialização somente uma vez. A próxima inicialização ocorrerá de acordo com os dispositivos especificados na configuração do sistema.

- 4 Quando a lista de dispositivos de inicialização aparecer, destaque a opção **IDE CD-ROM Device** (Dispositivo de CD-ROM IDE) e pressione <Enter>.
- 5 Selecione a opção **IDE CD-ROM Device** (Dispositivo de CD-ROM IDE) no menu de inicialização de CDs.
- 6 Selecione a opção **Boot from CD-ROM** (Inicializar pelo CD-ROM) no menu que aparece.
- 7 Digite 1 para abrir o menu do ResourceCD.
- 8 Digite 2 para iniciar o Dell Diagnostics.
- 9 Selecione a opção **Run the 32 Bit Dell Diagnostics** (Executar o Dell Diagnostics em 32 bits) na lista numerada. Se houver várias versões na lista, selecione a versão apropriada para seu computador.
- 10 Quando o menu principal do Dell Diagnostics, selecione o teste a ser executado. Para obter informações sobre os testes, consulte o *Guia do usuário*.

Antes de iniciar os testes

 **CUIDADO:** Antes de iniciar qualquer procedimento listado nesta seção, siga as instruções de segurança descritas no *Product Information Guide* (Guia de informações do produto).

- Ligue a impressora, caso alguma esteja conectada.
- Entre na configuração do sistema, revise as informações de configuração do computador e ative todos os componentes e dispositivos do equipamento, tais como os conectores.

Códigos de bipe

O computador poderá emitir uma série de bipes que podem identificar problemas. Uma série possível (código 1-3-1) consiste em um bipe, uma seqüência rápida de três bipes e, por fim, um bipe. Essa série informa que o computador encontrou um problema de memória. Caso um código de bipe seja emitido, anote-o e procure a descrição correspondente na seguinte tabela.

Código	Causa
1-1-2	Falha no registro do microprocessador.
1-1-3	Falha na leitura/gravação da memória NVRAM.
1-1-4	Falha na soma de verificação da ROM do BIOS.
1-2-1	Falha no temporizador de intervalo programável.
1-2-2	Falha na inicialização do DMA.
1-2-3	Falha na gravação/leitura do registro de página do DMA.
1-3	Falha no teste da memória de vídeo.
1-3-1 a 2-4-4	A memória não está sendo identificada ou usada corretamente.

Código	Causa
3-1-1	Falha no registro escravo de DMA.
3-1-2	Falha no registro mestre de DMA.
3-1-3	Falha no registro da máscara de interrupção mestre.
3-1-4	Falha no registro da máscara de interrupção escravo.
3-2-2	Falha no carregamento do vetor de interrupção.
3-2-4	Falha no teste do controlador do teclado.
3-3-1	Perda de energia na NVRAM.
3-3-2	Configuração inválida da memória NVRAM.
3-3-4	Falha no teste da memória de vídeo.
3-4-1	Falha na inicialização da tela.
3-4-2	Falha na reconstituição da tela.
3-4-3	Falha em procurar pela ROM do vídeo.
4-2-1	Sem marcação de tempo.
4-2-2	Falha ao desligar.
4-2-3	Falha no gate A20.
4-2-4	Interrupção inesperada no modo protegido.
4-3-1	Falha na memória acima do endereço 0FFFFh.
4-3-3	Falha no contador 2 do chip do temporizador.
4-3-4	O relógio parou.
4-4-1	Falha no teste da porta paralela ou serial.
4-4-2	Falha na descompressão do código para memória sombreada.
4-4-3	Falha no teste do co-processador matemático.
4-4-4	Falha no teste do cache.

Mensagens de erro

 **OBSERVAÇÃO:** Se a mensagem não estiver listada, consulte a documentação do sistema operacional ou do programa que estava em execução no momento em que a mensagem foi exibida.

Caso ocorra algum erro durante a inicialização, é possível que o sistema apresente uma mensagem identificando o problema. Consulte a seção “Mensagens de erro” do *Guia do usuário* para obter sugestões de resolução de problemas.

Luzes de diagnóstico

 **CUIDADO:** Antes de iniciar qualquer procedimento detalhado nesta seção, siga as instruções de segurança contidas no *Product Information Guide* (Guia de informações do produto).

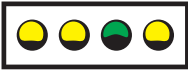
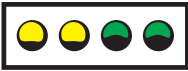

Para ajudar a solucionar os problemas, seu computador está equipado com quatro luzes no painel frontal ou posterior, identificadas como “A”, “B”, “C” e “D”. Essas luzes podem ser amarelas ou verdes. Quando o computador é iniciado normalmente, as luzes piscam. Depois da inicialização, as quatro luzes ficam totalmente verdes. Se o computador estiver com defeito, a cor e a seqüência das luzes identificarão o problema.

Padrão das luzes	Descrição do problema	Solução sugerida
 A B C D	Ocorreu uma possível falha no BIOS; o computador está no modo de recuperação.	Execute o Utilitário de recuperação do BIOS, aguarde até a conclusão da recuperação e reinicie o computador.
 A B C D	Ocorreu uma possível falha no processador.	Reinstale o processador e reinicie o computador. Para obter mais informações sobre como reinstalar o processador, consulte o <i>Guia do usuário</i> .
 A B C D	Os módulos de memória foram detectados, mas ocorreu uma falha na memória.	<ol style="list-style-type: none"> 1 Reinicie os módulos de memória. 2 Reinicie o computador. 3 Execute o Dell Diagnostics. 4 Se o problema persistir, entre em contato com a Dell.



 = amarela

 = verde

 = apagada

Padrão das luzes	Descrição do problema	Solução sugerida
 <p>A B C D</p>	<p>Ocorreu uma possível falha na placa de expansão.</p>	<ol style="list-style-type: none"> 1 Verifique se existe algum conflito removendo uma placa (exceto a placa gráfica) e reiniciando o computador. Para obter mais informações sobre como remover placas, consulte o <i>Guia do usuário</i>. 2 Se o problema continuar, reinstale a placa removida, remova outra placa e reinicie o computador. 3 Repita este processo com cada placa. Se o computador iniciar normalmente, solucione o problema da última placa removida do computador para verificar se há conflitos de recursos (consulte “Resolução de incompatibilidades de software e hardware”). 4 Se o problema persistir, entre em contato com a Dell. Para obter mais informações sobre como entrar em contato com a Dell, consulte o <i>Guia do usuário</i>.
 <p>A B C D</p>	<p>Ocorreu uma possível falha na placa gráfica.</p>	<ul style="list-style-type: none"> • Se o computador tiver uma placa gráfica, remova-a, reinstale-a e reinicie o equipamento. Para obter mais informações sobre como reinstalar a placa gráfica, consulte o <i>Guia do usuário</i>. • Se o problema ainda persistir, instale a placa gráfica que esteja funcionando e reinicie o computador. • Se o problema persistir ou se o computador tiver a placa gráfica integrada, entre em contato com a Dell. Para obter mais informações sobre como entrar em contato com a Dell, consulte o <i>Guia do usuário</i>.

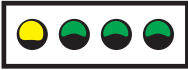

-  = amarela
-  = verde
-  = apagada



Padrão das luzes	Descrição do problema	Solução sugerida
 <p>A B C D</p>	Ocorreu uma possível falha na unidade de disquete ou de disco rígido.	Reconecte todos os cabos de energia e de dados e reinicie o computador.
 <p>A B C D</p>	Ocorreu uma possível falha no USB.	Reinstale todos os dispositivos USB, verifique as conexões de cabo e reinicie o computador.
 <p>A B C D</p>	Nenhum módulo de memória foi detectado.	<ul style="list-style-type: none"> • Se houver um módulo de memória instalado, reinstale-o e reinicie o computador. Para obter mais informações sobre módulos de memória, consulte o <i>Guia do usuário</i>. • Caso haja dois ou mais módulos de memória instalados, remova-os, reinstale um módulo e, em seguida, reinicie o computador. Se o computador iniciar normalmente, reinstale mais um módulo. Continue até identificar o módulo com defeito ou até que todos os módulos reinstalados não apresentem mais erro. Para obter mais informações sobre módulos de memória, consulte <i>Guia do usuário</i>. • Se disponível, instale no computador uma memória do mesmo tipo que esteja funcionando corretamente. Para obter mais informações sobre módulos de memória, consulte o <i>Guia do usuário</i>. • Caso o problema persista, entre em contato com a Dell. Para obter mais informações sobre como entrar em contato com a Dell, consulte o <i>Guia do usuário</i>.



 = amarela

 = verde

 = apagada

Padrão das luzes	Descrição do problema	Solução sugerida
 <p>A B C D</p>	<p>Ocorreu uma falha na placa do sistema.</p>	<p>Entre em contato com a Dell para obter assistência técnica. Para obter mais informações sobre como entrar em contato com a Dell, consulte o <i>Guia do usuário</i>.</p>
 <p>A B C D</p>	<p>Os módulos de memória foram detectados, mas há um erro de compatibilidade ou de configuração de memória.</p>	<ul style="list-style-type: none"> • Verifique se não há exigências especiais de posicionamento do conector da memória ou do respectivo módulo. • Verifique se os módulos de memória que está instalando são compatíveis com o computador. • Reinstale todos os módulos de memória e reinicie o computador. • Se o problema persistir, entre em contato com a Dell. Para obter mais informações sobre como entrar em contato com a Dell, consulte o <i>Guia do usuário</i>.
 <p>A B C D</p>	<p>Ocorreu uma falha em um recurso da placa do sistema ou uma falha de hardware.</p>	<p>Efetue os procedimentos listados em “Resolução de problemas de incompatibilidades no software e no hardware” (consulte a página 25).</p> <p>Caso o problema persista, entre em contato com a Dell. Para obter mais informações sobre como entrar em contato com a Dell, consulte o <i>Guia do usuário</i>.</p>

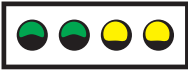
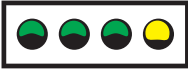
-  = amarela
-  = verde
-  = apagada

Padrão das luzes	Descrição do problema	Solução sugerida
 <p>A B C D</p>	Ocorreu uma possível falha na placa de expansão.	<ol style="list-style-type: none"> 1 Verifique se existe algum conflito removendo uma placa (exceto a placa gráfica) e reiniciando o computador. Para obter mais informações sobre como remover placas, consulte o <i>Guia do usuário</i>. 2 Se o problema continuar, reinstale a placa removida, remova outra placa e reinicie o computador. 3 Repita este processo com cada placa. Se o computador iniciar normalmente, solucione o problema da última placa removida para verificar se há conflitos de recursos (consulte “Resolução de problemas de incompatibilidades no software e no hardware” na página 25). 4 Caso o problema persista, entre em contato com a Dell. Para obter mais informações sobre como entrar em contato com a Dell, consulte o <i>Guia do usuário</i>.
 <p>A B C D</p>	Ocorreu alguma outra falha.	<ul style="list-style-type: none"> • Certifique-se de que os cabos entre a placa de sistema e as unidades de disco rígido, de CD e de DVD estão conectados corretamente. • Se o problema persistir, entre em contato com a Dell. Para obter mais informações sobre como entrar em contato com a Dell, consulte o <i>Guia do usuário</i>.
 <p>A B C D</p>	O computador está funcionando normalmente após o POST.	Nenhuma.

 = amarela

 = verde

 = apagada

Perguntas mais freqüentes

Como...	Solução	Onde encontrar informações adicionais
Configurar meu computador para utilizar dois monitores?	Se o computador possuir a placa gráfica necessária para dar suporte à configuração de dois monitores, procure na embalagem o cabo Y. O cabo Y possui um conector em uma extremidade (conecte essa parte no painel posterior) e ramificações em dois conectores (encaixe esses conectores nos cabos do monitor). Para o computador minitorre, consulte a seção “Conecte o monitor” na página 10 e para o computador desktop, consulte a seção “Conecte o monitor” na página 15.	Para encontrar informações adicionais sobre como utilizar dois monitores, consulte a documentação da placa gráfica, no CD <i>Drivers and Utilities</i> .
Conectar meu monitor quando o conector do cabo do aparelho não parece encaixar no conector do painel posterior do meu computador?	Se sua placa gráfica possui um conector DVI, mas o o monitor possui um conector VGA, é necessário utilizar um adaptador. Um adaptador é fornecido com o equipamento.	Entre em contato com a Dell para obter mais informações.
Instalar o ventilador de uma placa?	Caso tenha instalado uma placa gráfica que dissipa mais de 75 W, será necessário instalar o ventilador do dispositivo. Para solicitar um ventilador, entre em contato com a Dell. As informações de contato podem ser encontradas no <i>Guia do usuário</i> e no site support.dell.com .	Para obter informações sobre como instalar ventiladores ou placas, consulte o <i>Guia do usuário</i> .
Conectar meus alto-falantes?	Caso tenha uma placa de áudio instalada, conecte os alto-falantes aos conectores da placa. Para computadores minitorre, consulte a seção “Conecte os alto-falantes” da página 13 e para computadores desktop, consulte a seção “Conecte os alto-falantes” da página 18.	Consulte a documentação fornecida com os alto-falantes para obter mais informações.

Como...	Solução	Onde encontrar informações adicionais
Localizar os conectores corretos para os meus dispositivos USB ou IEEE 1394?	<p>Seu computador minitorre possui oito conectores USB (dois na parte frontal e seis na posterior).</p> <p>Seu computador desktop possui oito conectores USB (dois na parte frontal e seis na posterior) e um conector frontal IEEE 1394 opcional. Este conector somente estará disponível se tiver adquirido uma placa avulsa IEEE 1394. Para adquirir tal placa, entre em contato para a Dell. Para obter informações sobre a placa adicional, consulte o <i>Guia do usuário</i>.</p>	Veja os gráficos das ilustrações da parte frontal e posterior do seu computador no <i>Guia do usuário</i> . Para obter ajuda para localizar o seu <i>Guia do usuário</i> , consulte “Como obter informações e assistência” na página 5.
Localizar informações sobre especificações de hardware e outros requisitos técnicos para o meu computador?	<p>O seu <i>Guia do usuário</i> possui uma tabela de especificações que contém informações mais detalhadas sobre o computador e o hardware. Para localizar o seu <i>Guia do usuário</i>, consulte “Como obter informações e assistência” na página 5.</p>	Visite o site de suporte da Dell, em support.dell.com , e utilize uma das seguintes ferramentas de suporte: leia artigos sobre a tecnologia mais recente ou entre em contato com outros usuários de produtos Dell na sala de chat do fórum da Dell.
Encontrar a documentação do computador?	<p>A seguinte documentação está disponível para o seu computador:</p> <ul style="list-style-type: none"> • <i>Guia do usuário</i> • <i>Product Information Guide</i> (<i>Guia de informações do produto</i>) • <i>Etiqueta de informações do sistema</i> <p>Para localizar esses documentos, consulte “Como obter informações e assistência” na página 5.</p>	Caso perca a documentação, será possível obtê-la no site de suporte da Dell: support.dell.com .

Índice

C

- CD do sistema operacional, 8
- CD Drivers and Utilities, 5
- Centro de ajuda e suporte, 7
- como obter informações, documentação, 5
- computador
 - restaurar ao estado anterior, 26
- conflitos
 - incompatibilidades de software e hardware, 25
 - IRQ, 25

D

- Dell
 - site de suporte, 7
 - site de suporte premier, 7
- Dell Diagnostics, 28
- diagnóstico
 - luzes, 32
- diagnósticos
 - CD Drivers and Utilities, 5
 - Dell, 28
- documentação, 14
 - dispositivo, 5
 - Guia do usuário, 6
 - on-line, 7
 - Product Information Guide, 6
 - ResourceCD, 5

- drivers
 - ResourceCD, 5

E

- etiqueta de informações do sistema, 5
- etiquetas
 - etiqueta de serviço, 6
 - Microsoft Windows, 6

G

- garantia, 6
- Gerenciador de dispositivos, 26
- Guia do usuário, 6

H

- hardware
 - Dell Diagnostics, 28

I

- instalação das peças
 - desligamento do computador, 20, 23
- instruções de segurança, 6

L

- luzes
 - diagnóstico, 32
 - parte posterior do computador, 32
- luzes de diagnóstico, 32

M

- mensagens de erro
 - luzes de diagnóstico, 32

P

- placa de sistema, 5
- problemas
 - Dell Diagnostics, 28
 - luzes de diagnóstico, 32
 - restaurar ao estado anterior, 26

R

- reinstalação
 - CD Drivers and Utilities, 5
 - ResourceCD, 5
- resolução de problemas
 - Centro de ajuda e suporte, 7
 - conflitos, 25
 - Dell Diagnostics, 28
 - luzes de diagnóstico, 32

resolução de problemas
(*Continuação*)
restaurar ao estado anterior, 26
solucionador de problemas
no hardware, 25

ResourceCD
Dell Diagnostics, 28

Restauração do sistema, 26

S

site do Dell Premier
Support, 6-7

solucionador de problemas
no hardware, 25

W

Windows 2000
Gerenciador de
dispositivos, 26
solucionador de problemas
no hardware, 26

Windows XP
Centro de ajuda e suporte, 7
Restauração do sistema, 26
solucionador de problemas
no hardware, 25

Sistemas de estación de trabajo Dell
Precision™ 370

Guía de referencia rápida

Modelos DHM y WHM

www.dell.com | support.dell.com

Notas, avisos y precauciones



NOTA: una NOTA proporciona información importante que le ayudará a utilizar mejor el ordenador.



AVISO: un AVISO indica un posible daño en el hardware o la pérdida de datos, e informa de cómo evitar el problema.



PRECAUCIÓN: un mensaje de PRECAUCIÓN indica el riesgo de daños materiales, lesiones corporales o incluso la muerte.

Abreviaturas y acrónimos

Para obtener una lista completa de abreviaturas y acrónimos, consulte el Glosario de la *Guía del usuario*.

Si ha adquirido un ordenador Dell™ de la serie n, las referencias a los sistemas operativos Microsoft® Windows® que aparezcan en este documento no serán aplicables.

La información contenida en este documento puede modificarse sin notificación previa.

© 2004 Dell Inc. Reservados todos los derechos.

Queda estrictamente prohibida la reproducción de este documento de cualquier forma sin la autorización por escrito de Dell Inc.

Marcas comerciales que aparecen en el texto: *Dell*, el logotipo de *DELL* y *Dell Precision* son marcas comerciales de Dell Inc.; *Microsoft* y *Windows* son marcas comerciales registradas de Microsoft Corporation.

Las demás marcas comerciales y nombres comerciales que puedan utilizarse en este documento se refieren a las entidades propietarias de dichos nombres y marcas o a sus productos. Dell Inc. renuncia a cualquier interés sobre la propiedad de marcas comerciales y nombres comerciales que no sean los suyos.

Modelos DHM y WHM

Abril de 2004

P/N W3519

Rev. A00

Contenido

Búsqueda de información y asistencia	5
Configuración del ordenador minitorre	9
Configuración del ordenador de escritorio	14
Localización de la Guía del usuario	19
Apertura del ordenador minitorre	19
Ventilador de refrigeración de la tarjeta	22
Apertura del ordenador de escritorio	23
Mantenimiento del ordenador	24
Solución de problemas	25
Sugerencias para la solución de problemas	25
Solución de incompatibilidades de software y hardware	25
Uso de la función Restaurar sistema de Microsoft Windows XP	26
Uso de la última configuración correcta conocida	28
Diagnósticos Dell	28
Antes de comenzar con las pruebas	30
Códigos de sonido	30
Mensajes de error	31
Indicadores luminosos de diagnóstico	32
Preguntas más frecuentes	38
Índice	41

¿Qué está buscando?

- Información sobre la garantía
- Instrucciones de seguridad
- Información sobre normativas
- Información sobre ergonomía
- Acuerdo de licencia del usuario final

Dónde encontrarlo

Guía de información del producto de Dell™



- Cómo extraer e instalar componentes
- Especificaciones técnicas
- Cómo configurar los valores del sistema
- Cómo solucionar problemas

Guía del usuario de Dell Precision

Centro de ayuda y soporte técnico de Microsoft® Windows® XP

- 1 Haga clic en el botón **Inicio** y seleccione **Ayuda y soporte técnico**.
- 2 Haga clic en **Guías del usuario y del sistema** y seleccione **Guías del usuario**.

- Etiqueta de servicio y código de servicio urgente
- Etiqueta de licencia de Microsoft Windows

Etiqueta de servicio y licencia de Microsoft Windows

Estas etiquetas están adheridas al ordenador.

- Utilice la etiqueta de servicio para identificar el ordenador cuando visite la página www.support.dell.com o al ponerse en contacto con el soporte técnico.



- Cuando se ponga en contacto con el soporte técnico, especifique el código de servicio urgente para que se gestione mejor su llamada. El código de servicio urgente no está disponible en todos los países.

¿Qué está buscando?	Dónde encontrarlo
<ul style="list-style-type: none"> • Controladores más recientes para el ordenador • Respuestas a preguntas sobre servicio y soporte técnico • Conversaciones en línea con otros usuarios y soporte técnico • Documentación para el ordenador 	<p>Página Web de soporte de Dell: support.dell.com</p> <p>NOTA: seleccione su zona para ver la página de soporte correspondiente.</p> <p>La página Web de soporte de Dell proporciona diversas herramientas en línea, incluidas las siguientes:</p> <ul style="list-style-type: none"> • Soluciones: consejos y sugerencias para la solución de problemas, artículos de técnicos y cursos en línea • Comunidad: conversaciones en línea con otros clientes de Dell • Actualizaciones: información de actualización de componentes, como por ejemplo la memoria, la unidad de disco duro y el sistema operativo • Atención al cliente: información de contacto, estado de los pedidos, información sobre garantías y reparaciones • Descargas: controladores, parches y actualizaciones de software • Consulta: documentación del ordenador, especificaciones de productos y documentos técnicos
<ul style="list-style-type: none"> • Estado de la llamada al servicio de reparación e historial de soporte técnico • Problemas técnicos principales del ordenador • Preguntas frecuentes • Descargas de archivos • Detalles sobre la configuración del ordenador • Contrato de servicio para mi ordenador 	<p>Página Web Dell Premier Support (soporte preferente): premiersupport.dell.com</p> <p>La página Web Dell Premier Support está personalizada para empresas e instituciones gubernamentales y educativas. Es posible que esta página Web no esté disponible en todos los países.</p>
<ul style="list-style-type: none"> • Cómo usar Windows XP • Documentación para el ordenador • Documentación de dispositivos (por ejemplo, un módem) 	<p>Centro de ayuda y soporte técnico de Windows</p> <ol style="list-style-type: none"> 1 Haga clic en el botón Inicio y seleccione Ayuda y soporte técnico. 2 Escriba una palabra o frase que describa el problema y, a continuación, haga clic en el icono de flecha. 3 Haga clic en el tema que describa el problema. 4 Siga las instrucciones que aparecen en la pantalla.
<ul style="list-style-type: none"> • Cómo usar Linux • Foros de conversación por correo electrónico de usuarios de Dell Precision y Linux • Información adicional relativa a Linux y a mi ordenador Dell Precision 	<p>Páginas Web de Linux con soporte de Dell</p> <ul style="list-style-type: none"> • http://linux.dell.com • http://lists.us.dell.com/mailman/listinfo/linux-precision • http://docs.us.dell.com/docs/software/oslinux/ • http://docs.us.dell.com/docs/software/OSRHEL3/

¿Qué está buscando?

- Cómo reinstalar el sistema operativo

Dónde encontrarlo

CD Operating System (Sistema operativo)

El sistema operativo ya está instalado en el ordenador. Para reinstalar el sistema operativo, utilice el CD *Operating System* (Sistema operativo). Consulte la Guía del usuario de *Precision* para obtener instrucciones.



Una vez que haya reinstalado el sistema operativo, utilice el CD *Drivers and Utilities* (Controladores y utilidades) para volver a instalar los controladores suministrados con el ordenador.

La etiqueta de clave del producto del sistema operativo está adherida al ordenador.

NOTA: el color del CD varía según el sistema operativo solicitado.

Configuración del ordenador minitorre

⚠ PRECAUCIÓN: antes de realizar cualquiera de los procedimientos descritos en esta sección, siga las instrucciones de seguridad incluidas en la *Guía de información del producto*.

Debe llevar a cabo todos los pasos para configurar correctamente el ordenador.

1 Conecte el teclado y el ratón.

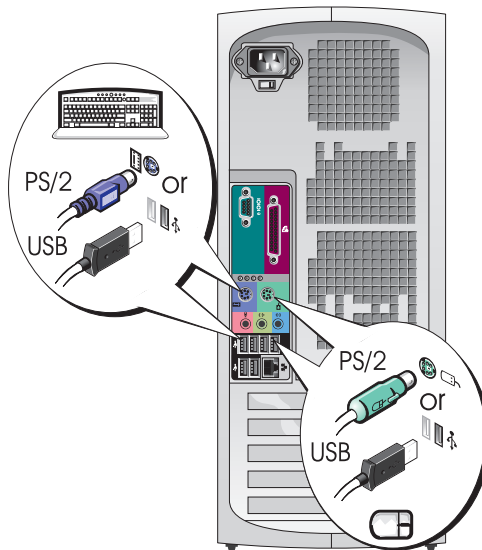

2 Conecte el módem o el cable de red.

➔ AVISO: no conecte un cable de módem al adaptador de red. El voltaje de las comunicaciones telefónicas puede dañar el adaptador de red.

✍ NOTA: si el ordenador tiene instalada una tarjeta de red, conecte el cable de red a la tarjeta.

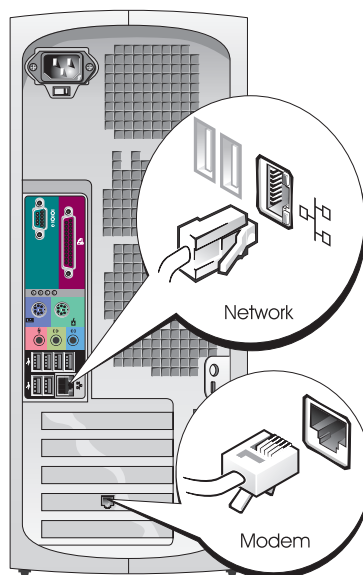

3 Conecte el monitor.

Dependiendo de la tarjeta gráfica, puede conectar el monitor de varias formas.

NOTA: para conectar el monitor al ordenador, es posible que deba utilizar el adaptador o el cable suministrados.

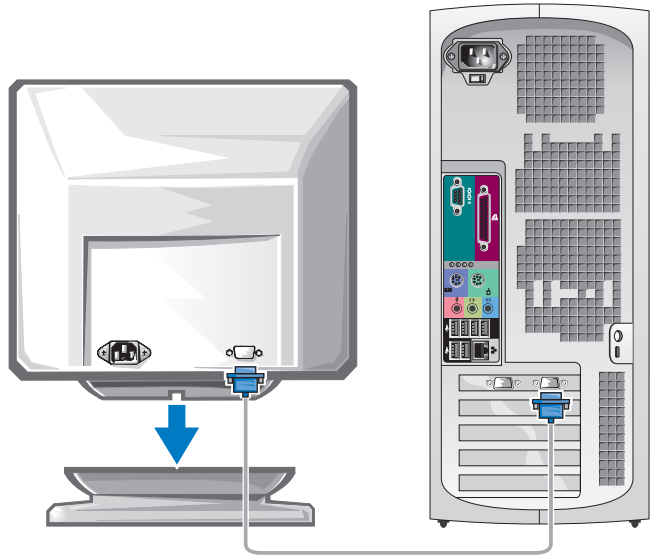

Para tarjetas compatibles con un monitor o con dos monitores, con un único conector

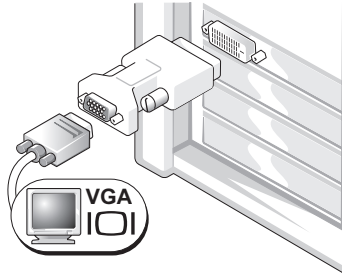
Adaptador VGA

Utilice el adaptador VGA si dispone de una tarjeta gráfica compatible con un solo monitor y desea conectar el ordenador a un monitor VGA.

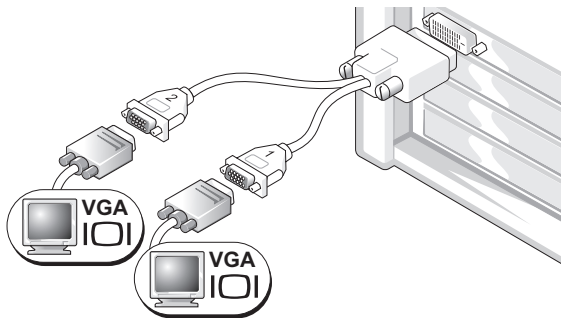
Adaptador de cable VGA dual en Y

Utilice el cable en forma de Y apropiado si la tarjeta gráfica tiene un solo conector y desea conectar el ordenador a uno o dos monitores VGA.

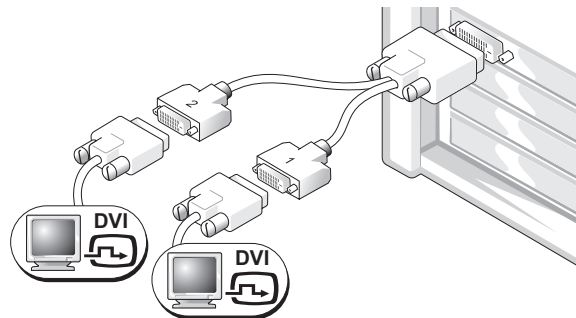
Adaptador de cable DVI dual en Y

Utilice el cable en forma de Y apropiado si la tarjeta gráfica tiene un solo conector y desea conectar el ordenador a uno o dos monitores DVI.

Los colores del cable de monitor dual siguen el siguiente código: conector azul para el monitor principal y conector negro para el monitor secundario. Para activar el sistema de monitor dual, ambos monitores deben estar conectados al ordenador cuando éste se inicia.

Para tarjetas con posibilidad de monitor dual con un conector DVI y un conector VGA

Un solo DVI/un solo VGA

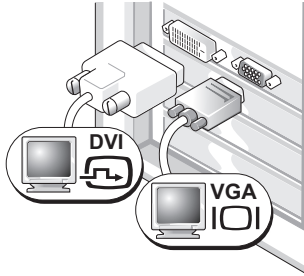

Utilice los conectores apropiados cuando desee conectar el ordenador a uno o dos monitores.

VGA dual con adaptador VGA

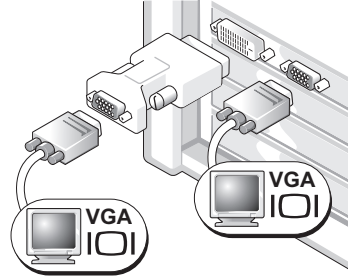

Utilice el adaptador VGA cuando desee conectar el ordenador a dos monitores VGA.

Para tarjetas con posibilidad de monitor dual con dos conectores DVI

DVI dual

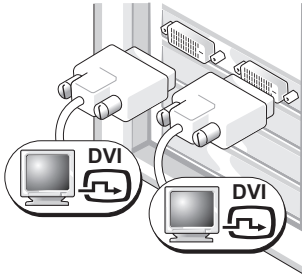

Utilice los conectores DVI para conectar el ordenador a uno o dos monitores DVI.

DVI dual con un adaptador VGA

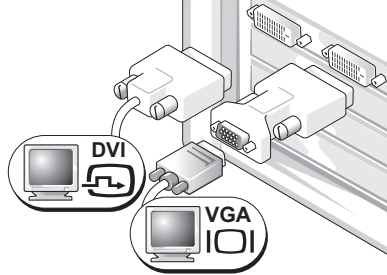

Utilice el adaptador VGA para conectar un monitor VGA a uno de los conectores DVI del ordenador.

DVI dual con dos adaptadores VGA

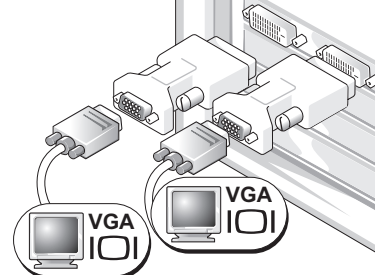

Utilice dos adaptadores VGA para conectar dos monitores VGA a los conectores DVI del ordenador.

4 Conecte los altavoces.

NOTA: si el ordenador tiene una tarjeta de audio instalada, conecte los altavoces a la tarjeta.

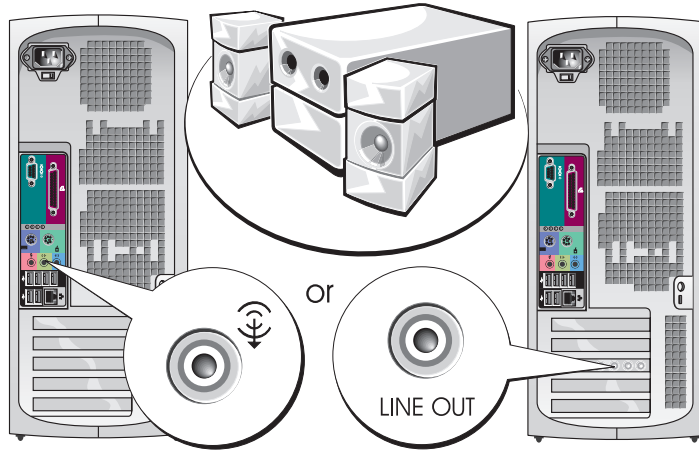

5 Conecte los cables de alimentación y encienda el ordenador y el monitor.

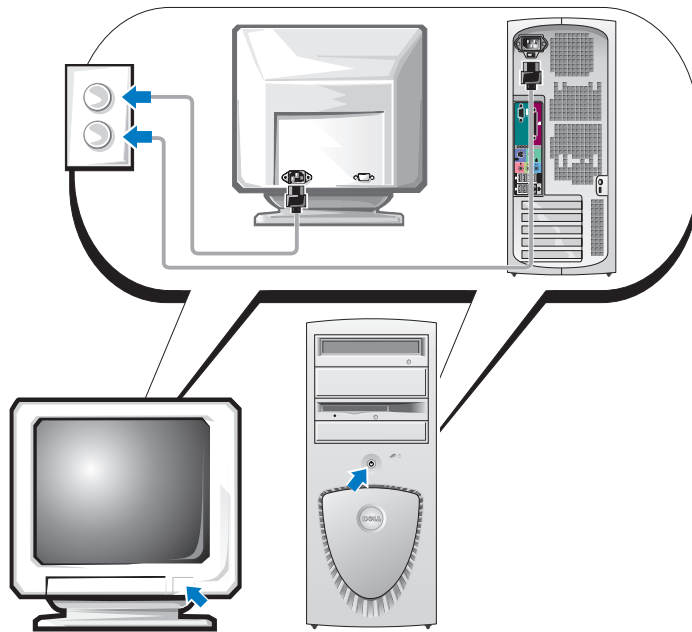

6 Instale el software o los dispositivos adicionales.

Antes de instalar dispositivos o software no suministrados con el ordenador, consulte la documentación que los acompaña o póngase en contacto con su proveedor para asegurarse de que el software o el dispositivo es compatible con el ordenador y el sistema operativo.

Enhorabuena. La configuración del ordenador minitorre ha concluido.

Configuración del ordenador de escritorio

⚠ PRECAUCIÓN: antes de realizar cualquiera de los procedimientos descritos en esta sección, siga las instrucciones de seguridad incluidas en la *Guía de información del producto*.

Debe llevar a cabo todos los pasos para configurar correctamente el ordenador.

1 Conecte el teclado y el ratón.

➡ AVISO: no conecte un cable de módem al adaptador de red. El voltaje de las comunicaciones telefónicas puede dañar el adaptador de red.

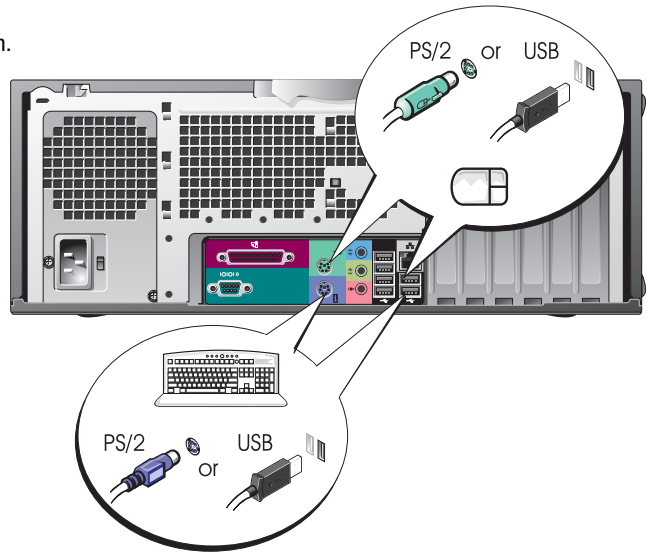

2 Conecte el módem o el cable de red.

NOTA: si el ordenador tiene instalada una tarjeta de red, conecte el cable de red a la tarjeta.

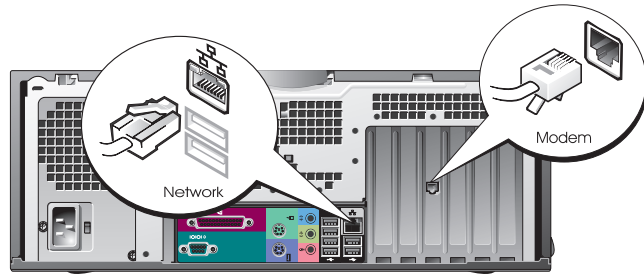

3 Conecte el monitor.

Dependiendo de la tarjeta gráfica, puede conectar el monitor de varias formas.

NOTA: para conectar el monitor al ordenador, es posible que deba utilizar el adaptador o el cable suministrados.

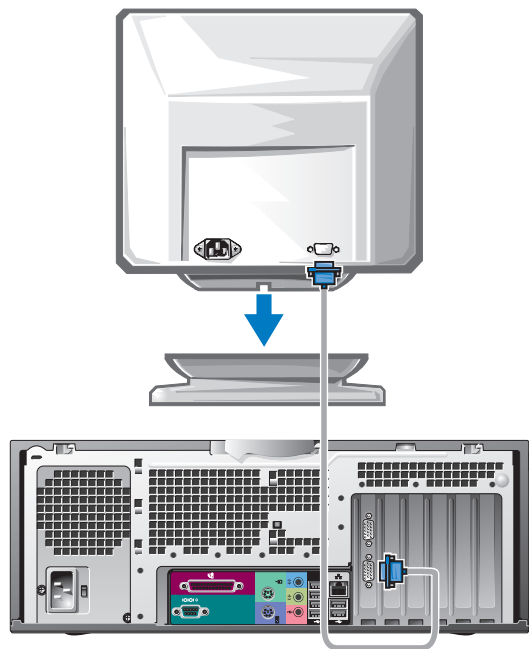

Para tarjetas compatibles con un monitor o con dos monitores, con un único conector

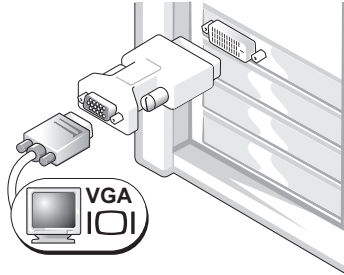
Adaptador VGA

Utilice el adaptador VGA si dispone de una tarjeta gráfica compatible con un solo monitor y desea conectar el ordenador a un monitor VGA.

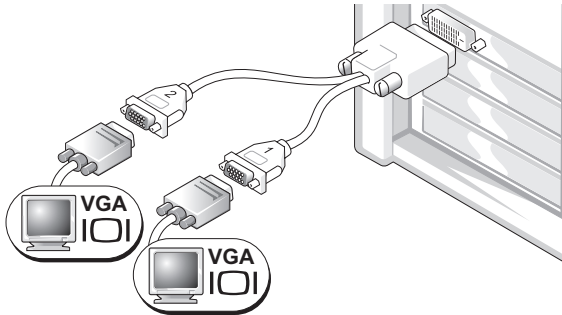
Adaptador de cable VGA dual en Y

Utilice el cable en forma de Y apropiado si la tarjeta gráfica tiene un solo conector y desea conectar el ordenador a uno o dos monitores VGA.

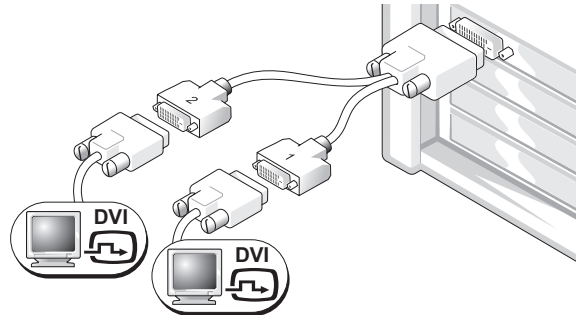
Adaptador de cable DVI dual en Y

Utilice el cable en forma de Y apropiado si la tarjeta gráfica tiene un solo conector y desea conectar el ordenador a uno o dos monitores DVI.

Los colores del cable de monitor dual siguen el siguiente código: conector azul para el monitor principal y conector negro para el monitor secundario. Para activar el sistema de monitor dual, ambos monitores deben estar conectados al ordenador cuando éste se inicia.

Para tarjetas con posibilidad de monitor dual con un conector DVI y un conector VGA

Un solo DVI/un solo VGA

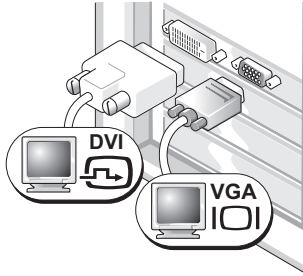

Utilice los conectores apropiados cuando desee conectar el ordenador a uno o dos monitores.

VGA dual con adaptador VGA

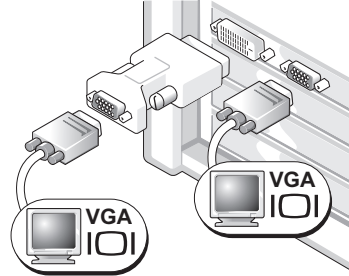

Utilice el adaptador VGA cuando desee conectar el ordenador a dos monitores VGA.

Para tarjetas con posibilidad de monitor dual con dos conectores DVI

DVI dual

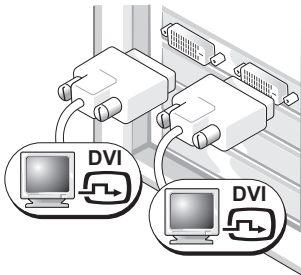

Utilice los conectores DVI para conectar el ordenador a uno o dos monitores DVI.

DVI dual con un adaptador VGA

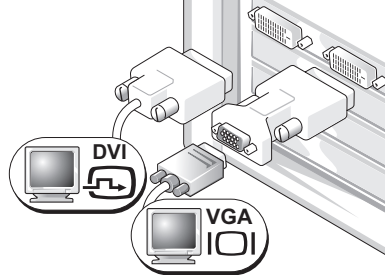

Utilice el adaptador VGA para conectar un monitor VGA a uno de los conectores DVI del ordenador.

DVI dual con dos adaptadores VGA

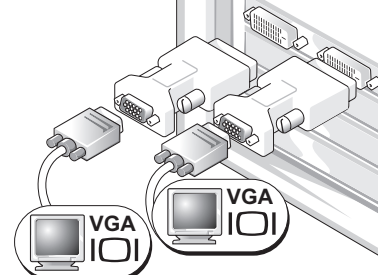

Utilice dos adaptadores VGA para conectar dos monitores VGA a los conectores DVI del ordenador.

4 Conecte los altavoces.

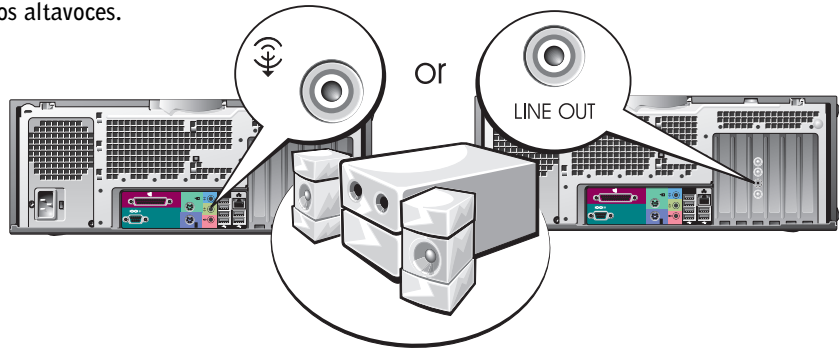

NOTA: si el ordenador tiene una tarjeta de audio instalada, conecte los altavoces a la tarjeta.

5 Conecte los cables de alimentación y encienda el ordenador y el monitor.

El ordenador de escritorio dispone de un conector IEEE 1394 frontal opcional. Dicho conector sólo está disponible si adquirió una tarjeta adicional IEEE 1394. Para comprar una tarjeta, póngase en contacto con Dell. Para obtener más información sobre la tarjeta

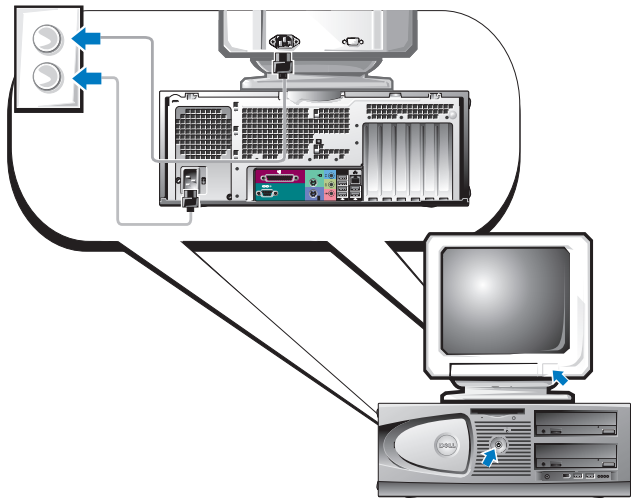

6 Instale el software o los dispositivos adicionales.

Antes de instalar dispositivos o software no suministrados con el ordenador, consulte la documentación que los acompaña o póngase en contacto con su proveedor para asegurarse de que el software o el dispositivo es compatible con el ordenador y el sistema operativo.

Enhorabuena. La configuración de ordenador de escritorio ha concluido.

Localización de la Guía del usuario

Encontrará información adicional sobre la *estación de trabajo Dell Precision™ 370* en la *Guía del usuario*, que incluye:

- Especificaciones técnicas
- Vistas frontales y posteriores del ordenador, incluidos todos los conectores disponibles
- Vistas internas del ordenador, incluido un gráfico detallado de la placa base y de los conectores
- Instrucciones para limpiar el ordenador
- Información relacionada con las características del software, como el control de la tecnología LegacySelect, uso de una contraseña y las opciones de configuración del sistema
- Sugerencias e información para utilizar el sistema operativo Microsoft Windows XP
- Instrucciones para extraer e instalar componentes, incluidos la memoria, las tarjetas, los controladores, el microprocesador y la batería
- Información para solucionar diversos problemas del ordenador
- Instrucciones de uso de los Diagnósticos Dell y reinstalación de los controladores
- Información sobre cómo ponerse en contacto con Dell

Puede acceder a la *Guía del usuario* desde la unidad de disco duro o la página Web de soporte de Dell (support.dell.com).

Para acceder a la Guía del usuario desde la unidad de disco duro:

Haga clic en el botón **Inicio** y seleccione **Ayuda y soporte técnico**.

Para acceder a la Guía del usuario desde la página Web de soporte de Dell:

- 1 Visite la página support.dell.com.
- 2 Siga las indicaciones de la página Web en las que se solicita información específica del ordenador.
- 3 En la página de inicio de la página Web de soporte de Dell, haga clic en **Reference** (Referencia), seleccione **User's Guides** (Guías del usuario) y **Systems** (Sistemas) y, a continuación, seleccione su ordenador Dell Precision.

Apertura del ordenador minitorre



PRECAUCIÓN: antes de realizar cualquiera de los procedimientos descritos en esta sección, siga las instrucciones de seguridad incluidas en la *Guía de información del producto*.



PRECAUCIÓN: para evitar una descarga eléctrica, desenchufe siempre el ordenador de la toma eléctrica antes de abrir la cubierta.



AVISO: para evitar la pérdida de datos, guarde y cierre los archivos que tenga abiertos y salga de todos los programas antes de apagar el ordenador.

1 Cierre el sistema operativo:

- a Guarde y cierre todos los archivos y programas abiertos, haga clic en el botón **Inicio** y luego seleccione **Apagar**.
- b En la ventana **Salir de Windows**, haga clic en **Apagar**.

El ordenador se apaga cuando concluye el proceso de cierre del sistema operativo.

2 Asegúrese de que el ordenador y los dispositivos conectados están apagados. Si el ordenador y los dispositivos conectados no se apagan automáticamente al cerrar el sistema operativo, apáguelos ahora.

3 Si ha instalado un candado en el anillo para candado del panel posterior, retírelo.



AVISO: asegúrese de que haya suficiente espacio para la cubierta abierta (una superficie libre de 30 cm como mínimo).

4 Coloque el ordenador sobre un lateral, como se muestra en la figura siguiente.

5 Abra la cubierta:

- a Desde la parte posterior del ordenador, presione el botón de liberación de la parte derecha del ordenador con una mano mientras con la otra tira de la parte superior de la cubierta hacia arriba.
- b Presione el botón de liberación de la parte izquierda del ordenador con una mano mientras con la otra tira de la parte superior de la cubierta hacia arriba.

6 Sujete la parte inferior del ordenador con una mano y tire con la otra mano de la cubierta para abrirla.

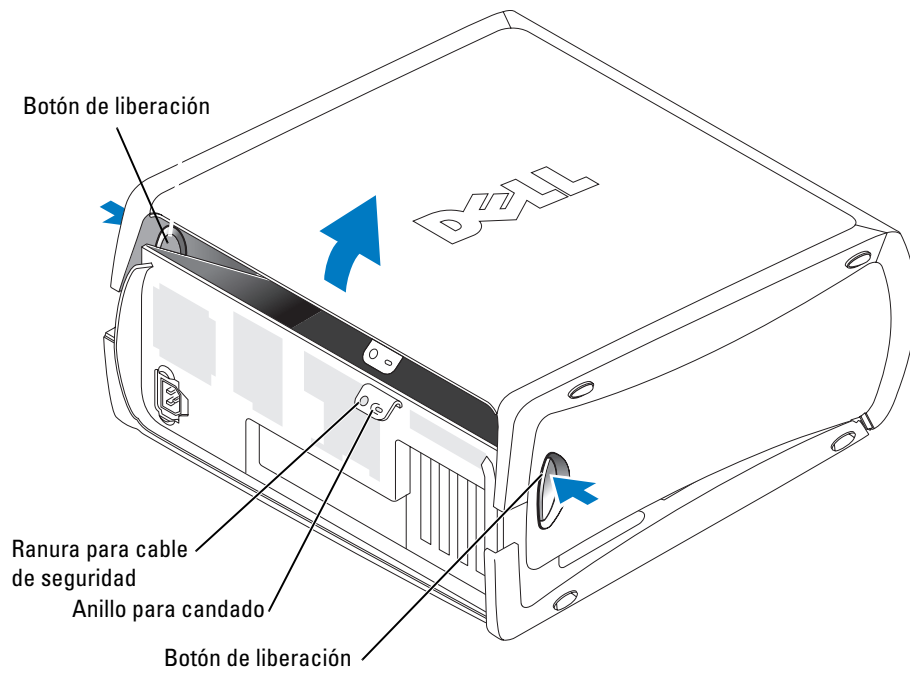

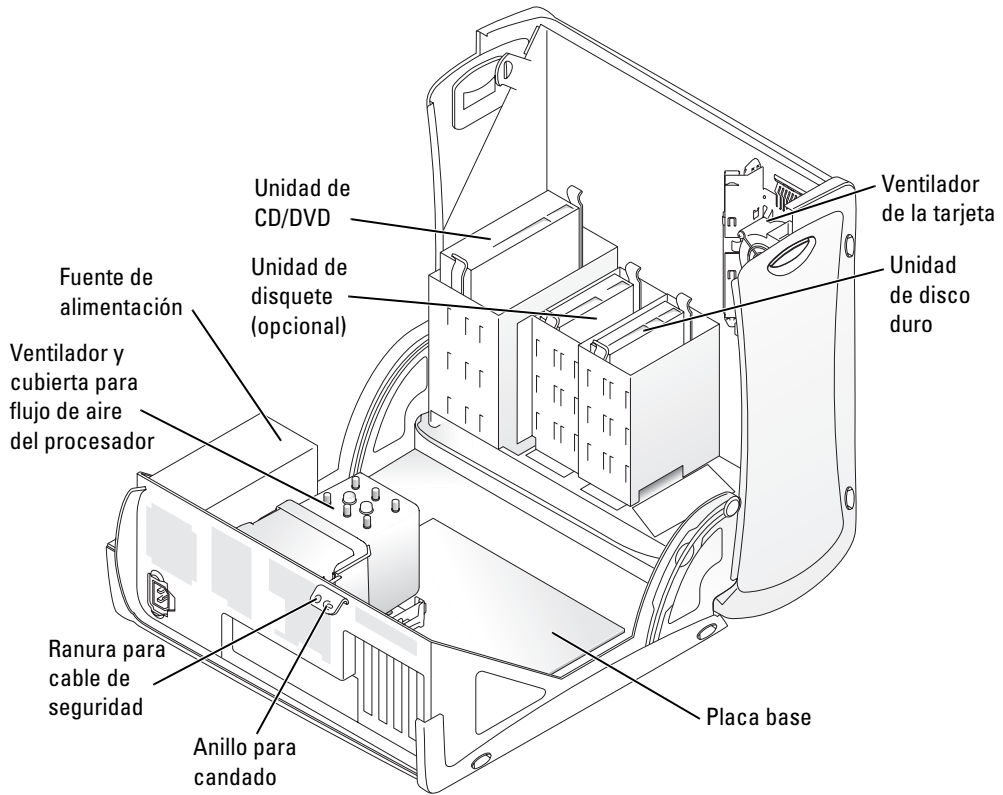

Ventilador de refrigeración de la tarjeta



⚠ AVISO: las tarjetas gráficas PCI Express que funcionan a más de 75 vatios (W) necesitan tener instalado un ventilador de refrigeración adicional. Si no fuera así, la tarjeta podría sobrecalentarse y dañar el ordenador.

Si el ordenador solicitado incluye una tarjeta gráfica que requiere un ventilador, éste ya estará incluido. Si el ordenador no tiene instalado un ventilador de tarjeta y se dispone a instalar una tarjeta gráfica que funciona a más de 75 W, póngase en contacto con Dell para comprar un ventilador de tarjeta.

Si el ordenador detecta que ha instalado una tarjeta que requiere un ventilador, aparece un mensaje de error.

Para obtener información de contacto de Dell, consulte la *Guía del usuario* o visite la página Web support.dell.com y haga clic en **Contact Us** (Contáctenos).

Apertura del ordenador de escritorio

-  **PRECAUCIÓN:** antes de realizar cualquiera de los procedimientos descritos en esta sección, siga las instrucciones de seguridad incluidas en la *Guía de información del producto*.
-  **PRECAUCIÓN:** para evitar que los componentes internos del ordenador resulten dañados por descargas electrostáticas, antes de tocar cualquiera de sus componentes electrónicos, descargue la electricidad estática de su cuerpo. Para ello, toque una superficie metálica sin pintar del ordenador.
-  **AVISO:** para evitar la pérdida de datos, guarde y cierre los archivos que tenga abiertos y salga de todos los programas antes de apagar el ordenador.

- 1 Cierre el sistema operativo:
 - a Guarde y cierre todos los archivos y programas abiertos, haga clic en el botón **Inicio** y luego seleccione **Apagar**.
 - b En la ventana **Salir de Windows**, haga clic en **Apagar**.El ordenador se apaga cuando concluye el proceso de cierre del sistema operativo.
- 2 Asegúrese de que el ordenador y los dispositivos conectados están apagados. Si el ordenador y los dispositivos conectados no se apagan automáticamente al cerrar el sistema operativo, apáguelos ahora.
- 3 Deslice el pasador de liberación de la cubierta hacia la izquierda.
- 4 Levante la cubierta y desplácela hacia la parte frontal del ordenador.

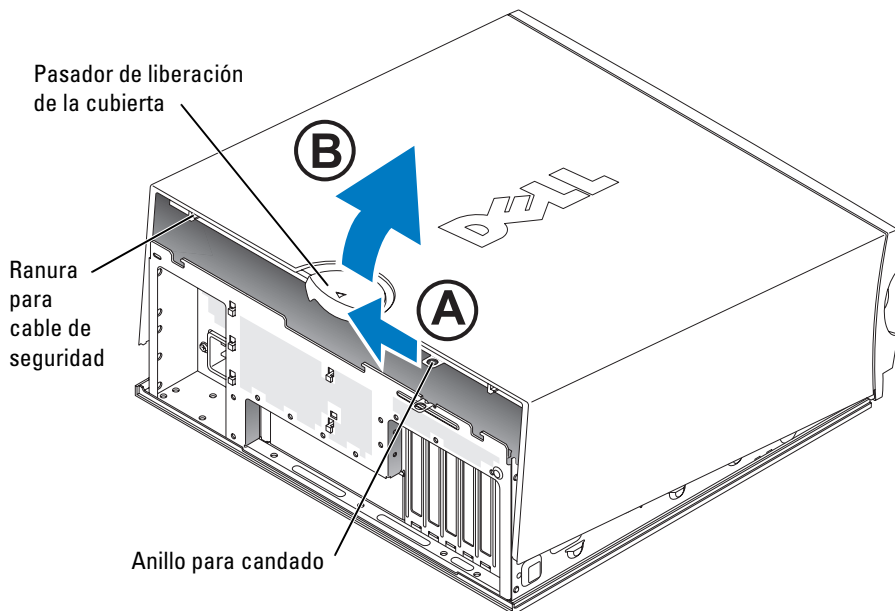

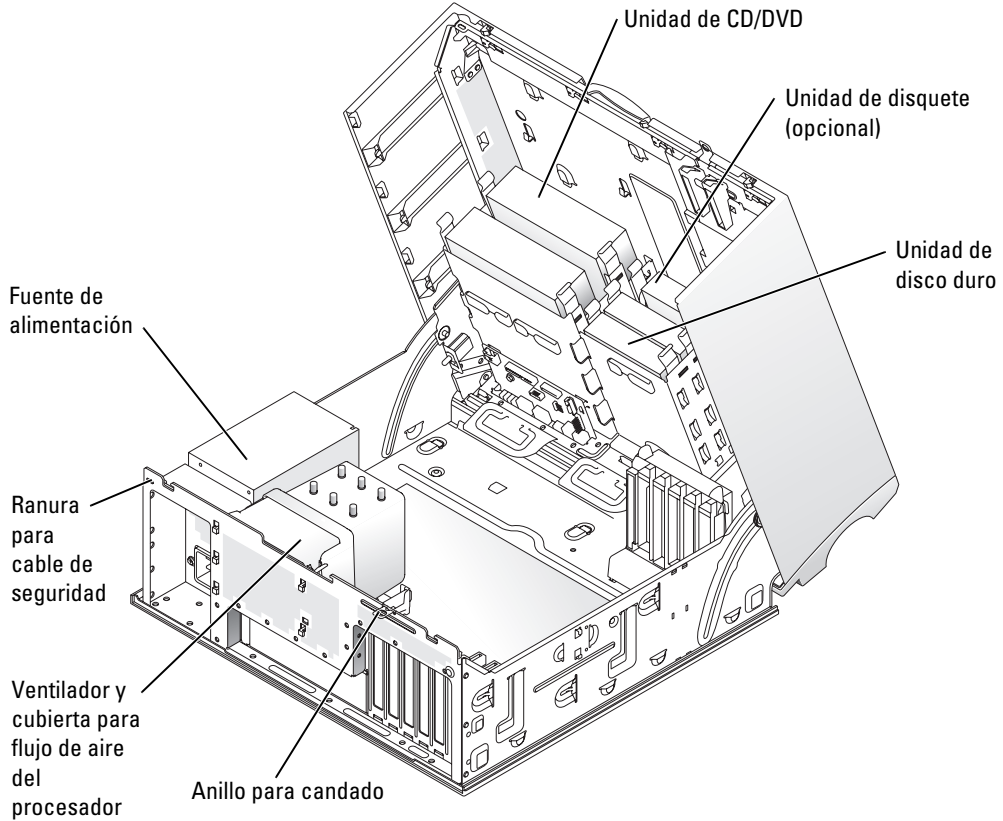

Mantenimiento del ordenador

Para facilitar el mantenimiento del ordenador, siga estas sugerencias:

- Para evitar que se pierdan datos o que resulten dañados, no apague el ordenador si el indicador luminoso de la unidad de disco duro está encendido.
- Planifique la utilización periódica de software antivirus para detectar la presencia de virus.
- Administre el espacio del disco duro eliminando periódicamente los archivos innecesarios y desfragmentando la unidad.
- Haga copias de seguridad de los archivos de manera periódica.
- Limpie periódicamente la pantalla del monitor, el ratón y el teclado (consulte la *Guía del usuario* para obtener más información).

Solución de problemas

Sugerencias para la solución de problemas

Siga estas sugerencias al solucionar los problemas del ordenador:

- Si añadió o extrajo un componente antes de que empezara el problema, revise los procedimientos de instalación y asegúrese de que dicho componente está instalado correctamente.
- Si un dispositivo periférico no funciona, asegúrese de que está conectado adecuadamente.
- Si aparece un mensaje de error en la pantalla, anote el mensaje exacto. El mensaje puede ayudar al personal de soporte técnico a diagnosticar y arreglar el problema.
- Si un programa muestra un mensaje de error, consulte la documentación de dicho programa.
- Si la acción recomendada de la sección de solución de problemas consiste en consultar una sección de la *Guía del usuario*, visite la página Web support.dell.com (desde otro ordenador si es necesario) para acceder a la *Guía del usuario*.

Solución de incompatibilidades de software y hardware

Si durante la instalación del sistema operativo un dispositivo no se detecta o bien se detecta pero no está configurado correctamente, puede utilizar el solucionador de problemas de hardware para resolver la incompatibilidad. En el sistema operativo Microsoft® Windows® 2000, también puede utilizar el Administrador de dispositivos para resolver las incompatibilidades.

Windows XP

Para resolver incompatibilidades mediante el solucionador de problemas de hardware:

- 1 Haga clic en el botón **Inicio** y seleccione **Ayuda y soporte técnico**.
- 2 Escriba **solucionador de problemas de hardware** en el campo **Buscar** y haga clic en la flecha para iniciar la búsqueda.
- 3 Haga clic en **Solucionador de problemas de hardware** en la lista **Resultado de la búsqueda**.
- 4 En la lista **Solucionador de problemas de hardware**, haga clic en **Necesito resolver un conflicto de hardware en mi equipo** y, a continuación, haga clic en **Siguiente**.

Windows 2000

Para resolver las incompatibilidades con el Administrador de dispositivos:

- 1 Haga clic en el botón **Inicio**, seleccione **Configuración** y haga clic en **Panel de control**.
- 2 En la ventana **Panel de control**, haga doble clic en **Sistema**.
- 3 Seleccione la ficha **Hardware**.
- 4 Haga clic en **Administrador de dispositivos**.
- 5 Haga clic en **Ver** y seleccione **Recursos por conexión**.

- 6 Haga doble clic en **Solicitud de interrupción (IRQ)**.
Los dispositivos que no están configurados correctamente se indican mediante un signo de admiración (!) de color amarillo o bien mediante una X de color rojo si se ha desactivado el dispositivo.
- 7 Haga doble clic en uno de los dispositivos marcados con un signo de admiración; aparecerá la ventana **Propiedades**.
En el área **Estado del dispositivo** de la ventana **Propiedades** se indican las tarjetas y los dispositivos que deben volver a configurarse.
- 8 Vuelva a configurar los dispositivos o desinstálelos desde el Administrador de dispositivos. Para obtener información sobre cómo configurar el dispositivo, consulte la documentación incluida con éste.

Para resolver incompatibilidades mediante el solucionador de problemas de hardware:

- 1 Haga clic en el botón **Inicio** y seleccione **Ayuda**.
- 2 En la ficha **Contenido**, haga clic en **Solucionar problemas y mantenimiento**, haga clic en **Solucionadores de problemas de Windows 2000** y, a continuación, haga clic en **Hardware**.
- 3 En la lista **Solucionador de problemas de hardware**, haga clic en **Necesito solucionar un conflicto de hardware en mi equipo** y, a continuación, haga clic en **Siguiente**.

Uso de la función Restaurar sistema de Microsoft Windows XP

El sistema operativo Microsoft Windows XP proporciona la función Restaurar sistema, que permite volver a un estado operativo anterior del ordenador (sin que ello afecte a los archivos de datos) si, al realizar cambios en el hardware, en el software o en otros valores del sistema, el ordenador se encuentra en un estado operativo no deseado. Consulte el Centro de ayuda y soporte técnico de Windows (consulte "Búsqueda de información y asistencia" en la página 5) para obtener información sobre cómo utilizar la función Restaurar sistema.



AVISO: realice regularmente copias de seguridad de los archivos de datos. La función Restaurar sistema no supervisa ni recupera los archivos de datos.

Creación de un punto de restauración

- 1 Haga clic en el botón **Inicio** y seleccione **Ayuda y soporte técnico**.
- 2 Haga clic en **Restaurar sistema**.
- 3 Siga las instrucciones que aparecen en la pantalla.

Restauración del ordenador a un estado operativo anterior

➡ AVISO: antes de restaurar el ordenador a un estado operativo anterior, guarde y cierre los archivos y programas abiertos. No modifique, abra ni suprima ningún archivo ni programa hasta que la restauración del sistema haya finalizado.

1 Haga clic en el botón **Inicio**, seleccione **Todos los programas**→ **Accesorios**→ **Herramientas del sistema** y, a continuación, haga clic en **Restaurar sistema**.

2 Asegúrese de que la opción **Restaurar mi equipo a un estado anterior** está seleccionada y haga clic en **Siguiente**.

3 En el calendario, haga clic en la fecha a la que desea restaurar el ordenador.

La pantalla **Seleccione un punto de restauración** proporciona un calendario que permite ver y seleccionar puntos de restauración. Todas las fechas con puntos de restauración disponibles aparecen en negrita.

4 Seleccione un punto de restauración y haga clic en **Siguiente**.

Si una fecha sólo tiene un punto de restauración, éste se selecciona automáticamente.

Si hay dos o más puntos de restauración disponibles, haga clic en el punto de restauración que prefiera.

5 Haga clic en **Siguiente**.

Cuando la función **Restaurar sistema** ha terminado de recopilar datos, aparece la pantalla **Restauración finalizada** y, a continuación, el ordenador se reinicia.

6 Una vez que se haya reiniciado el ordenador, haga clic en **Aceptar**.

Para cambiar el punto de restauración, puede repetir los pasos con otro punto de restauración o bien puede deshacer la restauración.

Cómo deshacer la última restauración del sistema

➡ AVISO: antes de deshacer la última restauración del sistema, guarde y cierre todos los archivos abiertos y cierre todos los programas. No modifique, abra ni suprima ningún archivo ni programa hasta que la restauración del sistema haya finalizado.

1 Haga clic en el botón **Inicio**, seleccione **Todos los programas**→ **Accesorios**→ **Herramientas del sistema** y, a continuación, haga clic en **Restaurar sistema**.

2 Seleccione **Deshacer la última restauración** y haga clic en **Siguiente**.

3 Haga clic en **Siguiente**.

Aparece la pantalla **Restaurar sistema** y, a continuación, el ordenador se reinicia.

4 Una vez que se haya reiniciado el ordenador, haga clic en **Aceptar**.

Activación de la función Restaurar sistema

Si reinstala Windows XP con menos de 200 MB de espacio libre disponible en el disco duro, se desactivará automáticamente la función Restaurar sistema. Para ver si la función Restaurar sistema está activada:

- 1 Haga clic en el botón **Inicio** y seleccione **Panel de control**.
- 2 Haga clic en **Rendimiento y mantenimiento**.
- 3 Haga clic en **Sistema**.
- 4 Seleccione la ficha **Restaurar sistema**.
- 5 Asegúrese de que la función **Desactivar Restaurar sistema** no esté seleccionada.

Uso de la última configuración correcta conocida

- 1 Reinicie el ordenador y pulse <F8> cuando aparezca el mensaje **Seleccione el sistema operativo con el que desea iniciar**.
- 2 Resalte la opción **Última configuración buena conocida**, pulse <Intro>, pulse <l> y, por último, seleccione su sistema operativo cuando se le indique.

Otras opciones para ayudar a resolver conflictos de dispositivo o software adicionales



AVISO: los procesos siguientes borran toda la información de la unidad de disco duro.

- Reinstale el sistema operativo utilizando la guía de instalación y el CD del sistema operativo. Durante la reinstalación del sistema operativo, puede optar por eliminar las particiones existentes y volver a formatear la unidad de disco duro.
- Reinstale todos los controladores, empezando por el chipset, mediante el CD *Drivers and Utilities* (Controladores y utilidades).

Diagnósticos Dell



PRECAUCIÓN: antes de realizar cualquiera de los procedimientos descritos en esta sección, siga las instrucciones de seguridad incluidas en la *Guía de información del producto*.

Cuándo se deben utilizar los Diagnósticos Dell

Si tiene problemas con el ordenador, realice las comprobaciones descritas en "Solución de problemas" en la página 25 y ejecute los Diagnósticos Dell antes de ponerse en contacto con Dell para solicitar asistencia técnica.

Se recomienda imprimir estos procesos antes de empezar.



AVISO: los Diagnósticos Dell sólo funcionan en los ordenadores Dell™. Si utiliza este programa con otros ordenadores, puede obtener respuestas incorrectas o mensajes de error.

Los Diagnósticos Dell le permiten:

- Realizar revisiones rápidas o pruebas extensas en uno o en todos los dispositivos
- Elegir el número de veces que se debe realizar una prueba
- Ver o imprimir los resultados de la prueba o guardarlos en un archivo
- Suspender la prueba si se detecta un error o finalizar la prueba si se produce un determinado número de errores
- Acceder a las pantallas de Ayuda en línea, que describen las pruebas y el modo de ejecutarlas
- Leer los mensajes de estado que indican si las pruebas se han completado correctamente
- Recibir mensajes de error si se detectan problemas

Inicio de los Diagnósticos Dell desde la unidad de disco duro

- 1 Encienda (o reinicie) el ordenador.
- 2 Cuando aparezca el logotipo de DELL™, pulse <F12> inmediatamente.

 **NOTA:** si aparece un mensaje que informa de que no se ha encontrado ninguna partición de utilidades de diagnóstico, consulte "Inicio de los Diagnósticos Dell desde el CD Drivers and Utilities (Controladores y utilidades)" en la página 29.

Si tarda demasiado y aparece el logotipo del sistema operativo, espere hasta que aparezca el escritorio de Microsoft Windows. A continuación, apague el ordenador y vuelva a intentarlo. Para obtener más información sobre cómo apagar el ordenador, consulte la *Guía del usuario*.

- 3 Cuando aparezca la lista de dispositivos de arranque, resalte **Boot to Utility Partition** (Arrancar desde la partición de utilidades) y pulse <Intro>.
- 4 Cuando aparezca la pantalla **Main Menu** (Menú principal) de los Diagnósticos Dell, seleccione la prueba que desee ejecutar. Para obtener más información sobre las pruebas, consulte la *Guía del usuario*.

Inicio de los Diagnósticos Dell desde el CD Drivers and Utilities (Controladores y utilidades)

- 1 Inserte el CD *Drivers and Utilities* (Controladores y utilidades).
- 2 Apague y reinicie el ordenador. Para obtener más información sobre cómo apagar el ordenador, consulte la *Guía del usuario*.
- 3 Cuando aparezca el logotipo de DELL, pulse <F12> inmediatamente.

Si tarda demasiado y aparece el logotipo de Windows, espere hasta que se muestre el escritorio de Windows. A continuación, apague el ordenador y vuelva a intentarlo. Para obtener más información sobre cómo apagar el ordenador, consulte la *Guía del usuario*.

 **NOTA:** los pasos siguientes modifican la secuencia de arranque sólo por una vez. En el siguiente inicio, el ordenador arrancará según los dispositivos especificados en la configuración del sistema.

- 4 Cuando aparezca la lista de dispositivos de arranque, resalte **IDE CD-ROM Device** (Dispositivo de CD-ROM IDE) y pulse <Intro>.
- 5 Seleccione la opción **IDE CD-ROM Device** (Dispositivo de CD-ROM IDE) en el menú de arranque del CD.
- 6 Seleccione la opción **Boot from CD-ROM** (Iniciar desde el CD-ROM) en el menú que aparece.
- 7 Escriba 1 para abrir el menú ResourceCD (CD de recursos).
- 8 Escriba 2 para iniciar los Diagnósticos Dell.
- 9 Seleccione **Run the 32 Bit Dell Diagnostics** (Ejecutar los Diagnósticos Dell de 32 bits) en la lista numerada. Si aparecen varias versiones, seleccione la versión apropiada para su ordenador.
- 10 Cuando aparezca la pantalla **Main Menu** (Menú principal) de los Diagnósticos Dell, seleccione la prueba que desee ejecutar. Para obtener más información sobre las pruebas, consulte la *Guía del usuario*.

Antes de comenzar con las pruebas



PRECAUCIÓN: antes de realizar cualquiera de los procedimientos descritos en esta sección, siga las instrucciones de seguridad incluidas en la *Guía de información del producto*.

- Si hay una impresora conectada, enciéndala.
- Abra el programa de configuración del sistema, revise la información de configuración del ordenador y active todos los componentes y dispositivos, por ejemplo los conectores.

Códigos de sonido

El ordenador puede emitir una serie de sonidos que permiten identificar los distintos problemas. Una de las posibles secuencias (código 1-3-1) consta de un sonido, una ráfaga de tres sonidos y, a continuación, un sonido. Esta secuencia indica que el ordenador ha detectado un problema en la memoria.

Si se emite un código de sonido, anótelos y búsquelos en la tabla siguiente.

Código	Causa
1-1-2	Error de registro del microprocesador
1-1-3	Error de escritura/lectura de la NVRAM
1-1-4	Error de suma de comprobación de ROM del BIOS
1-2-1	Error del temporizador de intervalos programable
1-2-2	Error de inicialización de DMA
1-2-3	Error de escritura/lectura del registro de páginas DMA

Código	Causa
1-3	Error de la prueba de la memoria de vídeo
1-3-1 a 2-4-4	La memoria no se utiliza o no se identifica correctamente
3-1-1	Error del registro DMA esclavo
3-1-2	Error del registro del DMA maestro
3-1-3	Error del registro maestro de enmascaramiento de interrupciones
3-1-4	Error del registro esclavo de enmascaramiento de interrupciones
3-2-2	Error de la carga del vector de interrupción
3-2-4	Error de la prueba de la controladora del teclado
3-3-1	Pérdida de la alimentación de la NVRAM
3-3-2	Configuración de NVRAM no válida
3-3-4	Error de la prueba de la memoria de vídeo
3-4-1	Error de inicialización de la pantalla
3-4-2	Error en el barrido de la pantalla
3-4-3	Error de búsqueda de la memoria ROM de vídeo
4-2-1	No hay pulsos del temporizador
4-2-2	Error de apagado
4-2-3	Error en la puerta A20
4-2-4	Interrupción inesperada en modo protegido
4-3-1	Error en la memoria por encima de la dirección 0FFFFh
4-3-3	Error en el contador 2 del chip del temporizador
4-3-4	El reloj de hora se ha parado
4-4-1	Error de la prueba de puerto paralelo o serie
4-4-2	Error al descomprimir el código en la memoria replicada
4-4-3	Error de la prueba del coprocesador matemático
4-4-4	Error de la prueba de la caché

Mensajes de error





NOTA: si el mensaje no aparece en la lista, consulte la documentación del sistema operativo o el programa que se estaba ejecutando en el momento en que apareció el mensaje.

Si se produce un error durante el arranque, puede que aparezca un mensaje que identifique el problema. Para obtener ayuda sobre cómo resolver un problema, consulte “Mensajes de error” en la *Guía del usuario*.

Indicadores luminosos de diagnóstico

⚠️ PRECAUCIÓN: antes de realizar cualquiera de los procedimientos descritos en esta sección, siga las instrucciones de seguridad incluidas en la *Guía de información del producto*.

Para ayudarle a solucionar un problema, el ordenador dispone de cuatro indicadores luminosos marcados como “A,” “B,” “C” y “D” en el panel frontal o posterior. Estos indicadores pueden ser de color amarillo o verde. Cuando el ordenador se inicia con normalidad, los indicadores luminosos parpadean. Una vez que se ha iniciado el ordenador, los cuatro indicadores luminosos emiten una luz verde fija. Si el ordenador presenta anomalías, el color y la secuencia de los indicadores luminosos identifican el problema.



Patrón de los indicadores luminosos	Descripción del problema	Solución recomendada
 A B C D	Posible error del BIOS, el ordenador se encuentra en modo de recuperación.	Ejecute la utilidad de recuperación del BIOS, espere a que se complete la recuperación y reinicie el ordenador.
 A B C D	Posible error en el procesador.	Reinstale el procesador y reinicie el ordenador. Para obtener más información sobre cómo reinstalar el procesador, consulte la <i>Guía del usuario</i> .
 A B C D	Se detectan los módulos de memoria, pero se ha producido un error de la memoria.	<ol style="list-style-type: none"> 1 Vuelva a colocar los módulos de memoria. 2 Reinicie el ordenador. 3 Ejecute los Diagnósticos Dell. 4 Si el problema persiste, póngase en contacto con Dell.

 = amarillo

 = verde

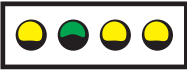
 = apagado

Patrón de los indicadores luminosos	Descripción del problema	Solución recomendada
 <p>A B C D</p>	Posible error en la tarjeta de expansión.	<ol style="list-style-type: none"> 1 Determine si existe un conflicto extrayendo una tarjeta (que no sea la tarjeta gráfica) y, a continuación, reiniciando el ordenador. Para obtener más información sobre cómo extraer una tarjeta, consulte la <i>Guía del usuario</i>. 2 Si el problema persiste, vuelva a instalar la tarjeta que ha extraído, extraiga otra tarjeta y, a continuación, reinicie el ordenador. 3 Repita este procedimiento para cada tarjeta. Si el ordenador se inicia con normalidad, solucione los problemas de la última tarjeta que haya extraído del ordenador para comprobar si existen conflictos de recursos (consulte “Solución de incompatibilidades de software y hardware”). 4 Si el problema persiste, póngase en contacto con Dell. Para obtener más información sobre cómo ponerse en contacto con Dell, consulte la <i>Guía del usuario</i>.

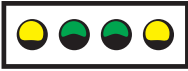
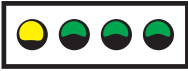

-  = amarillo
-  = verde
-  = apagado



Patrón de los indicadores luminosos	Descripción del problema	Solución recomendada
 <p>A B C D</p>	Posible error de la tarjeta gráfica.	<ul style="list-style-type: none"> • Si el ordenador incluye una tarjeta gráfica, extráigala, vuelva a instalarla y, a continuación, reinicie el ordenador. Para obtener más información sobre cómo reinstalar la tarjeta gráfica, consulte la <i>Guía del usuario</i>. • Si el problema persiste, instale una tarjeta gráfica que sepa que funcione y reinicie el ordenador. • Si el problema persiste o el ordenador tiene gráficos integrados, póngase en contacto con Dell. Para obtener más información sobre cómo ponerse en contacto con Dell, consulte la <i>Guía del usuario</i>.
 <p>A B C D</p>	Posible error en la unidad de disquete o de disco duro.	Vuelva a colocar todos los cables de datos y de alimentación y reinicie el ordenador.
 <p>A B C D</p>	Posible error de USB.	Reinstale todos los dispositivos USB, compruebe las conexiones de los cables y reinicie el ordenador.





 = amarillo



 = verde

 = apagado

Patrón de los indicadores luminosos	Descripción del problema	Solución recomendada
 <p>A B C D</p>	No se detecta ningún módulo de memoria.	<ul style="list-style-type: none"> • Si tiene instalado un módulo de memoria, vuelva a instalarlo y reinicie el ordenador. Para obtener más información sobre los módulos de memoria, consulte la <i>Guía del usuario</i>. • Si tiene instalados dos o más módulos de memoria, extráigalos, vuelva a instalar un módulo y reinicie el ordenador. Si el ordenador se inicia normalmente, vuelva a instalar otro módulo. Prosiga de este modo hasta que identifique el módulo anómalo o hasta que haya vuelto a instalar todos los módulos sin errores. Para obtener más información sobre los módulos de memoria, consulte la <i>Guía del usuario</i>. • Si dispone de otra memoria del mismo tipo que funcione, instálela en el ordenador. Para obtener más información sobre los módulos de memoria, consulte la <i>Guía del usuario</i>. • Si el problema persiste, póngase en contacto con Dell. Para obtener más información sobre cómo ponerse en contacto con Dell, consulte la <i>Guía del usuario</i>.
 <p>A B C D</p>	Error en la placa base.	Póngase en contacto con Dell para solicitar asistencia técnica. Para obtener más información sobre cómo ponerse en contacto con Dell, consulte la <i>Guía del usuario</i> .

-  = amarillo
-  = verde
-  = apagado

Patrón de los indicadores luminosos	Descripción del problema	Solución recomendada
 <p>A B C D</p>	Se detectan módulos de memoria, pero existe un error de configuración o de compatibilidad de la memoria.	<ul style="list-style-type: none"> • Asegúrese de que no existen requisitos especiales para la colocación del conector o del módulo de memoria. • Verifique que los módulos de memoria que instala sean compatibles con el ordenador. • Vuelva a instalar los módulos de memoria y reinicie el ordenador. • Si el problema persiste, póngase en contacto con Dell. Para obtener más información sobre cómo ponerse en contacto con Dell, consulte la <i>Guía del usuario</i>.
 <p>A B C D</p>	Posible error de un recurso de la placa base y/o de hardware.	<p>Realice los procedimientos descritos en “Solución de incompatibilidades de software y hardware” (consulte la página 25).</p> <p>Si el problema persiste, póngase en contacto con Dell. Para obtener más información sobre cómo ponerse en contacto con Dell, consulte la <i>Guía del usuario</i>.</p>
<p>  = amarillo  = verde  = apagado </p>		

Patrón de los indicadores luminosos	Descripción del problema	Solución recomendada
 <p>A B C D</p>	Posible error en la tarjeta de expansión.	<ol style="list-style-type: none"> 1 Determine si existe un conflicto extrayendo una tarjeta (que no sea una tarjeta gráfica) y reiniciando el ordenador. Para obtener más información sobre cómo extraer una tarjeta, consulte la <i>Guía del usuario</i>. 2 Si el problema persiste, vuelva a instalar la tarjeta que ha extraído, extraiga otra tarjeta y, a continuación, reinicie el ordenador. 3 Repita este proceso para cada tarjeta. Si el ordenador se inicia normalmente, compruebe que la última tarjeta extraída no cree conflictos de recursos (consulte “Solución de incompatibilidades de software y hardware” en la página 25). 4 Si el problema persiste, póngase en contacto con Dell. Para obtener más información sobre cómo ponerse en contacto con Dell, consulte la <i>Guía del usuario</i>.
 <p>A B C D</p>	Error de otro tipo.	<ul style="list-style-type: none"> • Compruebe que los cables de las unidades de disco duro, CD y DVD estén conectados correctamente a la placa base. • Si el problema persiste, póngase en contacto con Dell. Para obtener más información sobre cómo ponerse en contacto con Dell, consulte la <i>Guía del usuario</i>.
 <p>A B C D</p>	El ordenador se encuentra en condiciones normales de funcionamiento después de la POST.	Ninguna.

-  = amarillo
-  = verde
-  = apagado

Preguntas más frecuentes

Cómo...	Solución	Dónde encontrar más información
configurar el ordenador para que utilice dos monitores	Si el ordenador tiene la tarjeta gráfica necesaria para admitir la configuración de dos monitores, busque en la caja del ordenador un cable en forma de Y. Este cable tiene un solo conector en un extremo (conéctelo al panel posterior) y una bifurcación con dos conectores en el otro (conéctelos a los cables del monitor). Para el ordenador minitorre, consulte “Conecte el monitor” en la página 10, y para el ordenador de escritorio, consulte “Conecte el monitor” en la página 15.	Para localizar información relacionada con el uso de monitores duales, consulte la documentación de la tarjeta gráfica del CD <i>Drivers and Utilities</i> (Controladores y utilidades).
conectar el monitor cuando el conector del cable del monitor no encaja en el conector que hay en la parte posterior del ordenador	Si su tarjeta gráfica tiene un conector DVI y su monitor tiene un conector VGA, deberá utilizar un adaptador. Normalmente se incluye un adaptador en la caja.	Para obtener más información, póngase en contacto con Dell.
instalar un ventilador de tarjeta	Si ha instalado una nueva tarjeta gráfica que funciona a más de 75 W, deberá instalar un ventilador de refrigeración para la tarjeta. Para solicitar un ventilador de refrigeración para la tarjeta, póngase en contacto con Dell. Hallará información de contacto en la <i>Guía del usuario</i> y en la página Web support.dell.com .	Para obtener información sobre cómo instalar un ventilador para la tarjeta, consulte la <i>Guía del usuario</i> .
conectar los altavoces	Si tiene instalada una tarjeta de sonido, conecte los altavoces a los conectores de la tarjeta. Para el ordenador minitorre, consulte “Conecte los altavoces” en la página 13, y para ordenador de escritorio, consulte “Conecte los altavoces” en la página 18.	Consulte la documentación incluida con los altavoces para obtener más información.

Cómo...	Solución	Dónde encontrar más información
localizar los conectores apropiados para los dispositivos USB o IEEE 1394	<p>El ordenador minitorre tiene ocho conectores USB (dos en la parte frontal y seis en la parte posterior).</p> <p>El ordenador de escritorio tiene ocho conectores USB (dos en la parte frontal y seis en la parte posterior) y un conector IEEE 1394 frontal opcional. Dicho conector sólo está disponible si adquirió una tarjeta adicional IEEE 1394. Para comprar una tarjeta, póngase en contacto con Dell. Para obtener más información sobre la tarjeta adicional, consulte la <i>Guía del usuario</i>.</p>	<p>Consulte los gráficos de vistas de la parte frontal y posterior del ordenador en la <i>Guía del usuario</i>. Si necesita ayuda para localizar la <i>Guía del usuario</i>, consulte "Búsqueda de información y asistencia" en la página 5.</p>
localizar información sobre el hardware y otras especificaciones técnicas del ordenador	<p>En la <i>Guía del usuario</i> se incluye una tabla de especificaciones que muestra información más detallada acerca del ordenador y el hardware. Para localizar la <i>Guía del usuario</i>, consulte "Búsqueda de información y asistencia" en la página 5.</p>	<p>Visite la página Web de soporte de Dell en support.dell.com y utilice una de las siguientes herramientas de asistencia: lea los documentos técnicos sobre la última tecnología o comuníquese con otros usuarios de Dell en el foro de Dell.</p>
encontrar documentación del ordenador	<p>Existe la documentación siguiente sobre su ordenador:</p> <ul style="list-style-type: none"> • <i>Guía del usuario</i> • <i>Guía de información del producto</i> • <i>Etiqueta de información del sistema</i> <p>Para localizar estos documentos, consulte "Búsqueda de información y asistencia" en la página 5.</p>	<p>En el caso de que pierda la documentación, ésta también está disponible en la página Web de soporte de Dell (support.dell.com).</p>

Índice

A

Administrador de dispositivos, 25

B

buscar información y documentación, 5

C

CD Drivers and Utilities, 5

CD Operating System, 8

Centro de ayuda y soporte técnico, 7

conflictos

incompatibilidades de software y hardware, 25

IRQ, 25

controladores

ResourceCD, 5

D

Dell

página Web de soporte preferente, 7

diagnósticos

CD Drivers and Utilities, 5

Dell, 28

indicadores luminosos, 32

documentación, 14

dispositivo, 5

en línea, 7

Guía de información del producto, 6

Guía del usuario, 6

ResourceCD, 5

E

etiqueta de información del sistema, 5

etiquetas

etiqueta de servicio, 6

Microsoft Windows, 6

G

garantía, 6

Guía del usuario, 6

H

hardware

conflictos, 25

Diagnósticos Dell, 28

I

indicadores luminosos

diagnóstico, 32

parte posterior del

ordenador, 32

indicadores luminosos

de diagnóstico, 32

instalar componentes

apagar el ordenador, 20, 23

instrucciones de seguridad, 6

M

mensajes de error

indicadores luminosos

de diagnóstico, 32

O

ordenador

restaurar al estado anterior, 26

P

página Web Dell Premier Support, 6-7

placa base, 5

problemas

conflictos, 25

Diagnósticos Dell, 28

indicadores luminosos

de diagnóstico, 32

restaurar al estado anterior, 26

R

- reinstalar
 - CD Drivers and Utilities, 5
 - ResourceCD, 5
- ResourceCD
 - Diagnósticos Dell, 28
- Restaurar sistema, 26

S

- software
 - conflictos, 25
- Solucionador de problemas de hardware, 25
- solucionar problemas
 - Centro de ayuda y soporte técnico, 7
 - conflictos, 25
 - Diagnósticos Dell, 28
 - indicadores luminosos de diagnóstico, 32
 - restaurar al estado anterior, 26
 - Solucionador de problemas de hardware, 25

W

- Windows 2000
 - Administrador de dispositivos, 25
 - Solucionador de problemas de hardware, 25
- Windows XP
 - Centro de ayuda y soporte técnico, 7
 - Restaurar sistema, 26
 - Solucionador de problemas de hardware, 25